

ТЕХНОЛОГИЧЕСКАЯ КАРТА

на приклеивание керамической плитки / керамогранита малого формата /
керамогранит среднеразмерного на стены

внутри сухих помещений с заведением слоев гидроизоляции пола.

В качестве строительного основания – ГКЛ/Аквапанель.

Используемые вспомогательные материалы – грунт, гидроизоляция, клей,
затирка.

СОГЛАСОВАНО		УТВЕРЖДАЮ	
ДОЛЖНОСТЬ		ДОЛЖНОСТЬ	
ПОДПИСЬ	ФИО	ПОДПИСЬ	ФИО
« »	2024г.	« »	2024г.

Шифр: №ТК-098

г. Санкт-Петербург
2024г.

ЛИСТ СОГЛАСОВАНИЯ

№	Наименование организации, должность	Ф.И.О.	Дата	Подпись
1				
2				
3				
4				
5				
6				
7				
8				
9				
10				
11				
12				
13				
14				
15				
16				

Взам. инв. №	
Подп. и дата	
Инв. № подл.	

Изм.	Лист	№ докум.	Подп.	Дата					

№ТК-098

Лист

3

1. ОБЛАСТЬ ПРИМЕНЕНИЯ

1.1. Общие данные

Данная технологическая карта (далее по тексту ТК) разработана на приклеивание керамической плитки / керамогранита малого формата / керамогранит среднеразмерного на стены внутри сухих помещений с заведением слоев гидроизоляции пола.

Конструктивный разрез представлен на рисунке 1.

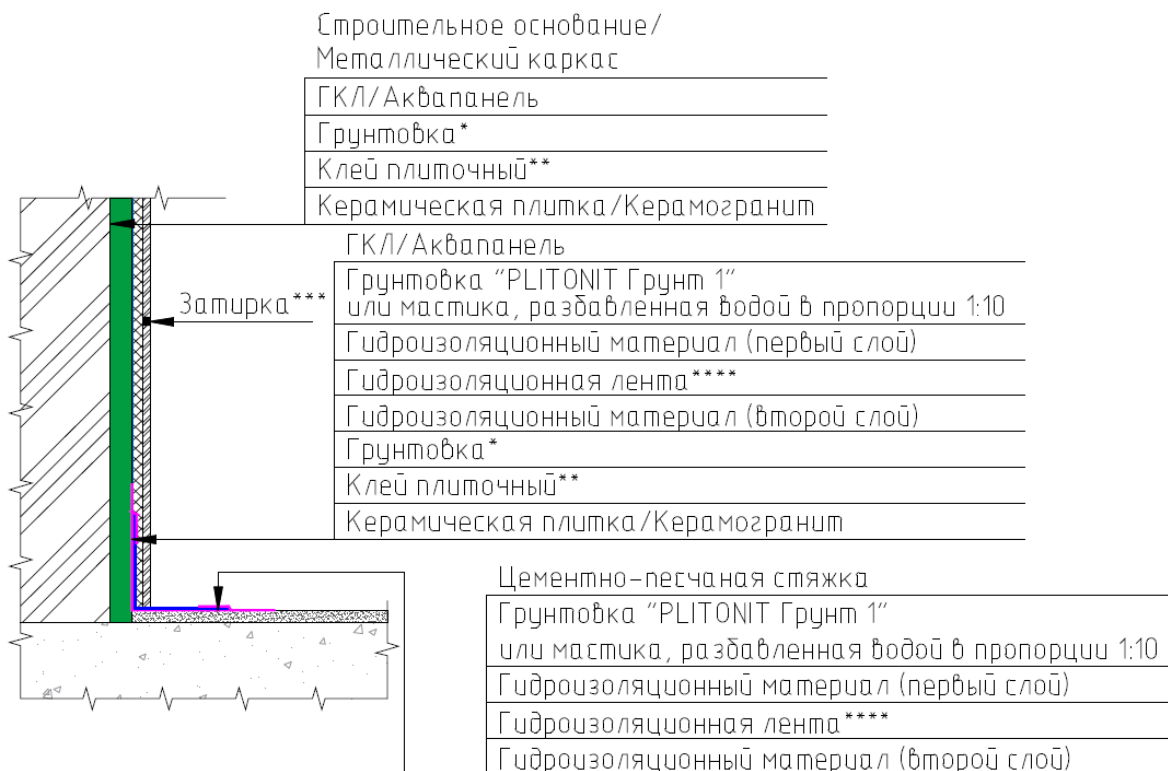

ПРИМЕЧАНИЯ:

- 1) * - Грунтовки PLITONIT Готовый грунт (PROFI) / PLITONIT Грунт 1 (PROFI) / PLITONIT Грунт Базовый / PLITONIT АкваГрунт /
- 2) ** - варианты марок клея представлены в данной ТК (см. п.п. 2.2);
- 3) *** - варианты затирок представлены в данной ТК (см. п.п. 2.2);
- 4) **** - Гидроизоляционная лента «PLITONIT ГидроЛента»

Рис. 1. Конструктивный разрез

Технологическая карта является организационно-техническим документом производственного назначения, который регламентирует:

- правила ведения строительных работ;
- порядок обустройства рабочего места;
- требования к контролю качества и порядку приемки работ;
- мероприятия по охране труда.

Данная ТК может быть использована при разработке проектной / рабочей документации и организационно-технологической документации для строительства объектов жилого, промышленного и гражданского строительства.

1.2. Перечень нормативной документации

Руководящими документами, с обязательным учётом требований которых разработаны решения по охране труда и производству работ в настоящей ТК, являются:

Взам. инв. №
Подп. и дата
Инв. № подл.

Изм.	Лист	№ докум.	Подп.	Дата	№ТК-098	Лист
						5

- «Правила по охране труда при строительстве, реконструкции и ремонте», утвержденные приказом Минтруда России от 11.12.2020 № 883н «Об утверждении Правил по охране труда при строительстве, реконструкции и ремонте» (Зарегистрировано в Минюсте России 24.12.2020 № 61787);
- «Правила по охране труда при работе с инструментом и приспособлениями», утвержденные приказом Минтруда России от 27.11.2020 № 835н «Об утверждении Правил по охране труда при работе с инструментом и приспособлениями» (Зарегистрировано в Минюсте России 11.12.2020 № 61411);
- ГОСТ 31357-2007 «Смеси сухие строительные на цементном вяжущем. Общие технические условия».
- ГОСТ 33083-2014 «Смеси сухие строительные на цементном вяжущем. Технические условия».
- СП 71.13330.2017 «Изоляционные и отделочные покрытия».

При разработке настоящей ТК использованы рекомендации:

- МДС 12-29.2006 «Методические рекомендации по разработке и оформлению технологической карты»;
- СП 48.13330.2019 «Организация строительства»;
- СТО НОСТРОЙ 2.33.51-2011 «Организация строительного производства. Подготовка и производство строительных и монтажных работ».
- ГОСТ Р 59123 «Система стандартов безопасности труда (ССБТ). Средства индивидуальной защиты. Общие требования и классификация»;
- СП 12-136-2002 «Решения по охране труда и промышленной безопасности в проектах организации строительства и проектах производства работ».

2. ОБЩИЕ ПОЛОЖЕНИЯ

2.1. Основание для разработки ТК

ТК разработана на основании следующих документов:

- технического задания и договора с производителем;
- технической спецификации, предоставленной производителем гидроизоляции «PLITONIT».

2.2. Описание используемых материалов

2.2.1. Грунтовки для грунтования стен, полов и потолков на цементной, цементно-известковой и гипсовой основе

При грунтовании стен, полов и потолков на цементной, цементно-известковой и гипсовой основе, гипсокартонных листов перед применением растворяемых смесей на цементной и гипсовой основе, окраской и оклейкой обоями применяются следующие виды грунтовок линейки продукции MC Bauchemie:

- PLITONIT Готовый грунт (PROFI) – праймер для внутренних и наружных работ.
- PLITONIT Грунт 1 (PROFI)– праймер-концентрат для внутренних и наружных работ.
- PLITONIT Грунт Базовый – композиция грунтовочная вододисперсионная.

PLITONIT Готовый грунт (PROFI) предназначен для грунтования стен, полов и потолков на цементной, цементно-известковой и гипсовой основе, гипсокартонных листов

Взам. инв. №	
Подп. и дата	
Инв. № подл.	

Изм.	Лист	№ докум.	Подп.	Дата

№ТК-098

Лист

6

перед применением растворных смесей на цементной и гипсовой основе, окраской и оклейкой обоями с целью снижения водопоглощения основы, преждевременного оттока воды и обеспыливания основания перед проведением внутренних и наружных работ. Фасовка - пластиковое канистра 3 л, 10 л; пластиковое ведро 10 кг. Готов к применению. Расход материала 100-200 мл праймера на 1 м² в зависимости от впитывающей способности основания.



Рис.2. Общий вид упаковки PLITONIT Готовый грунт (PROFI)

PLITONIT Грунт 1 (PROFI) предназначенный для выполнения широкого перечня работ. Грунтовка полов на цементной, гипсовой и гипсоцементной основе. Грунтовка стен, оштукатуренных гипсовыми, цементными, цементно-известковыми материалами, гипсокартонных листов перед применением растворных смесей, а также перед окраской и оклейкой обоями. Снижает водопоглощение основы, преждевременный отток воды и обеспыливает основание. Для внутренних и наружных работ. Фасовка - пластиковая канистра 0,9 л, 3 л, 10 л. Концентрат - разбавление 1:5. Расход материала 120-300 мл на 1 м² разбавленного праймера в зависимости от области применения.



Рис.3. Общий вид упаковки PLITONIT Грунт 1

PLITONIT Грунт Базовый предназначен для грунтования стен, полов и потолков на цементной, цементно-известковой и гипсовой основе, гипсокартонных листов перед применением растворных смесей на цементной и гипсовой основе, окраской и оклейкой обоями с целью снижения водопоглощения основы, преждевременного оттока воды и обеспыливания основания перед проведением внутренних и наружных работ. Фасовка - пластиковое канистра 3 л, 10 л. Расход материала 100-200 мл праймера на 1 м² в зависимости от впитывающей способности основания.



Рис.4. Общий вид упаковки PLITONIT Грунт Базовый

2.2.2. Гидроизоляционные материалы

Взам. инв. №	
Подп. и дата	
Инв. № подл.	

Изм.	Лист	№ докум.	Подп.	Дата

№ТК-098

Лист

7



Рис.6. Общий вид упаковки PLITONIT ГидроЭласт

Таблица №1. Расход материала

Область применения	Пример	Количество слоев	Общая толщина покрытия, мм	Расход, кг/м ²
Кратковременное действие воды	Стены в ванной	1	0,5	0,8
Длительное действие воды	Пол в душевой/ванной	2	1	1,7
Напорная вода, до W6	Частный бассейн	3-4	2	3,3

Технические характеристики:

- рекомендованная толщина одного слоя – 0,5-1,0 мм;
- перекрытие трещин толщиной, до - 0,8 мм;
- прочность сцепления с основанием через 28 суток - не менее 1,5 Мпа;
- прочность сцепления с основанием через 28 суток теплого хранения - не менее 1,5 Мпа;
- теплостойкость мастики - до +70°C;
- марка по водонепроницаемости – W6.

Гидроизоляционная лента PLITONIT ГидроЛента предназначен для гидроизоляции внутренних и внешних углов, мест сопряжений «пол – стена», деформационных швов, выводных труб, сливных отверстий во влажных помещениях и сооружениях: гидроизоляция бассейнов, душа (в том числе душевые без поддона), ванных комнат, подвалов, балконов, террас, производственных помещений (в том числе пищевой промышленности) и т.д.



Рис.7. Общий вид упаковки PLITONIT ГидроЛента

Фасовка — 10 м.

Характеристики:

- ширина, мм – 120;
- ширина изоляционного покрытия, мм – 70;
- толщина, мм ~ 0,6;
- рабочая температура - от -30°C ... до + 90°C;
- выдерживает давление, атм. >1,5;
- поперечное натяжение до разрыва >100%.

Взам. инв. №	
Подп. и дата	
Инв. № подл.	

Изм.	Лист	№ докум.	Подп.	Дата

№ТК-098

Лист

9

Гидроизоляционный угол «PLITONIT ГидроЛента угол внутренний 90°» и «PLITONIT ГидроЛента угол внешний 270°» - внутренний угловой элемент используется в сочетании с гидроизоляционной лентой и гидроизоляционными составами для обеспечения гидроизоляции углов во влажных помещениях. Например, душевых, санузлах, ванных комнатах и т.д.

Фасовка — коробка 25 шт.

Характеристики:

- ширина, мм – 120 (и 70мм – для угла внешнего 270°);
- ширина изоляционного покрытия, мм – 70;
- толщина, мм ~ 0,6;
- рабочая температура, °С - от -30 ... до + 90;
- выдерживает давление, атм. >1,5.

Химическая стойкость:

- хлористоводородная 3% кислота - 1,5 bar;
- лимонная кислота 100 г\л - 1,4 bar;
- серная кислота 35% - 1,4 bar;
- молочная кислота 5% - 1,5 bar;
- калийный щелок 20% - 1,4 bar;
- гипохлорид натрия 0,3 г\л - 1,4 bar;
- морская вода (20г\л морская соль) - 1,4 bar.



Рис.8. Гидроизоляционный угол «PLITONIT ГидроЛента угол внутренний 90°».



Рис.9. Гидроизоляционный угол «PLITONIT ГидроЛента угол внешний 270°».

2.2.3. Клеевые смеси

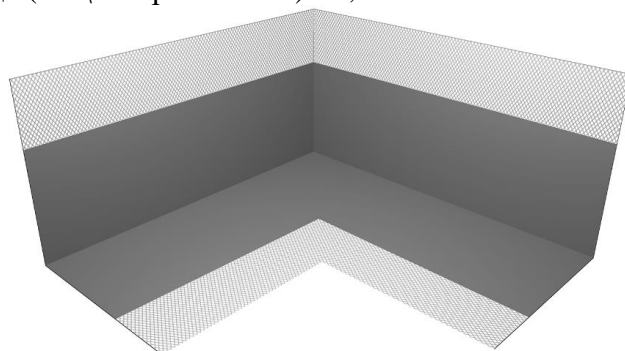
Для приклеивания керамической плитки / керамогранита малого формата / керамогранит среднеразмерного на бетонные оштукатуренные стены возможно применение следующих клеевых смесей:

- «PLITONIT В, усиленный армирующими волокнами»;
- «PLITONIT В+»;

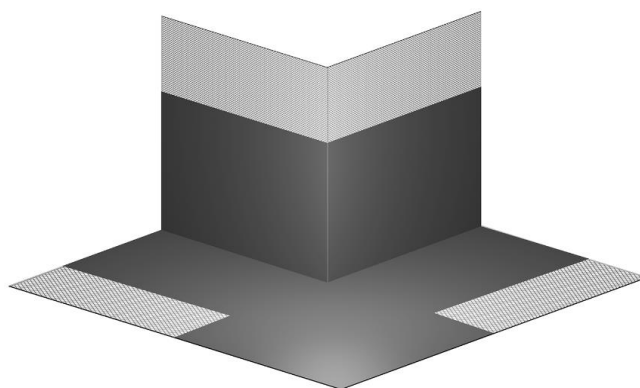
Взам. инв. №	
Подп. и дата	
Инв. № подл.	

Изм.	Лист	№ докум.	Подп.	Дата

№ТК-098

Лист

10

- «PLITONIT C»;
- «PLITONIT C мрамор»;
- «PLITONIT B экспресс»;
- «PLITONIT Mosaic White»;
- «PLITONIT B PRO».

Смеси относятся к 4 классу опасности (вещества малоопасные) по ГОСТ 12.1.007-76.

Клей «PLITONIT B, усиленный армирующими волокнами» для керамогранитной плитки С1 Т по ГОСТ Р 56387-2018. Предназначен для приклеивания керамогранитной плитки до 600х600 мм на стены.

Армирующие волокна в составе придают прочность и эластичность клею, а также улучшают его фиксирующую способность.

Фасовка - 25 кг, 5 кг. Расход материала ~ 1,3 кг/м² при толщине слоя нанесения в 1 мм.

Таблица №2.

Длина наибольшей стороны плитки, мм	до 108	109- 200	201-250	251-300	от 300
Высота зубца шпателя, мм	4	6	8	10	12
Расход сухой смеси на 1м ² , кг	2,65	3,98	5,3	6,63	7,95
Площадь уложенной плитки при использовании 25 кг клея, м ²	9,4	6,3	4,7	3,8	3,1

Технические характеристики:

- наибольшая крупность зерен заполнителя - 0,63 мм;
- максимальная толщина клеевого шва - 10 мм;
- количество воды:
- на 1 кг смеси - 0,19-0,27 л;
- на 25 кг смеси - 4,75-6,75 л;
- стойкость к сползанию, не более 0,5 мм;
- открытое время работы по контактной площади, мин, не менее – 20;
- время корректировки плитки, не менее - 20 мин;
- жизнеспособность растворной смеси - 4 ч;
- возможность хождения и проведения затирочных работ, через - 24 ч;
- температурный режим эксплуатации - от -50°С до +70°С;
- марка по прочности на сжатие, не менее - М75;
- марка по морозостойкости, не менее - F100;
- прочность клеевого соединения после выдерживания в воздушно-сухой среде в течение 28 сут. $\geq 0,8$ Мпа;
- прочность клеевого соединения после выдерживания в водной среде $\geq 0,5$ Мпа;
- прочность клеевого соединения после циклического замораживания и оттаивания $\geq 0,5$ Мпа;
- прочность клеевого соединения после выдерживания при высоких температурах $\geq 0,5$ Мпа;
- открытое время через прочность сцепления с основанием, после выдерживания в воздушно-сухой среде $\geq 0,5$ МПа.

Взам. инв. №	
Подп. и дата	
Инв. № подл.	

Изм.	Лист	№ докум.	Подп.	Дата

№ТК-098

Лист

11



Рис.11. Общий вид упаковки PLITONIT B+

Клей «PLITONIT C» Смесь предназначена для приклеивания:

- всех типов облицовочной керамической, керамогранитной и клинкерной плитки размером до 1200x600 мм
- плитки из натурального и искусственного камня на поверхности стен и полов из бетона, железобетона, ячеистого бетона, кирпича, гипсокартона, цементных, известково-цементных и гипсовых штукатурок при проведении внутренних и наружных работ.

Применяется для приклеивания плитки на сложные поверхности: окрашенные щелочестойкими красками, облицованные старой настенной и напольной керамической плиткой, цементно-стружечные плиты, основания, покрытые щелочестойкими красками, остающимися после удаления линолеумов и напольных ПВХ-плиток.

Применяется для облицовки бассейнов любых размеров и полов с подогревом. Возможно применение клея в качестве промежуточного адгезионного слоя при проведении штукатурных и шпаклевочных работ по вышеуказанным сложным основаниям.

Клей с повышенными прочностными характеристиками. Рекомендован в том числе для широкоформатного керамогранита 1200x600 мм на стены, напольного керамогранита без ограничения размеров. Применяется для облицовки полов с подогревом и крытых бассейнов. Обладает широкой сферой применения, высокой технологичностью, водо- и морозостойкостью, удобен в использовании, легко перемешивается с водой, обладает повышенной пластичностью, в процессе производства работ плитка не сползает с вертикальных оснований за счет высокой фиксирующей способности, что позволяет производить облицовку в любом направлении, в том числе «сверху вниз».

Фасовка -25 кг, 5 кг.

В соответствии с заключением НИИ Мосстрой гарантия на облицовку керамогранитной плиткой – 15 лет!

- Повышенная адгезия нормального хранения – не менее 1,8 МПа;
- Увеличенное открытое время – 40 минут;
- Подходит для нанесения «плитка на плитку»;
- Рекомендован для бассейнов
- Повышенная марка по морозостойкости – F150;

Расход материала $\approx 1,3 \text{ кг/м}^2$ при толщине слоя нанесения в 1 мм.

Технические характеристики:

Максимальная фракция заполнителя - 0,63 мм;

Максимальная толщина клеевого шва - 15 мм;

Количество воды затворения:

- на 1 кг смеси - 0,19 - 0,26 л;

- на 5 кг смеси - 0,95 - 1,3 л;

- на 25 кг смеси - 4,75 - 6,5 л.

Температурный режим производства работ - от +5°C до +30°C;

Взам. инв. №	
Подп. и дата	
Инв. № подл.	

Изм.	Лист	№ докум.	Подп.	Дата

№ТК-098

Лист

13

- Сползание плитки с вертикальной поверхности - не более 0,5 мм;
- Открытое время работы - не менее 40 минут;
- Время корректировки плитки - не менее 40 минут;
- Жизнеспособность растворной смеси - 4 часа;
- Возможность хождения - через 24 часа;
- Возможность проведения затирочных работ – через 24 часа;
- Температурный режим эксплуатации - от -50°С до +80°С;
- Марка по морозостойкости, не менее F150;
- Прочность клеевого соединения после выдерживания в воздушно-сухой среде - 28 суток $\geq 1,8$ МПа;
- Прочность клеевого соединения после выдерживания в водной среде - $\geq 1,1$ МПа;
- Прочность клеевого соединения после выдерживания при высоких температурах - $\geq 1,1$ МПа;
- Прочность клеевого соединения после циклического замораживания и оттаивания - $\geq 1,1$ МПа;
- Класс клея по ГОСТ Р 56387-2018 - C2 TE.



Рис.12. Общий вид упаковки PLITONIT C

Клей «PLITONIT C мрамор» класса C2 TE по ГОСТ Р 56387-2018. Цвет – белый.
Фасовка — 25 кг, 4 кг.

Расход материала – аналогичен расходу клея «PLITONIT B, усиленного армирующими волокнами».



Рис.13. Общий вид упаковки PLITONIT C мрамор

Технические характеристики:

- максимальная фракция заполнителя - 0,315 мм;
- максимальная толщина клеевого шва - 10 мм;
- количество воды затворения:
- на 1 кг смеси - 0,25-0,3 л;
- на 4 кг смеси – 1,0-1,2 л;

Взам. инв. №	
Подп. и дата	
Инв. № подл.	

Изм.	Лист	№ докум.	Подп.	Дата

№ТК-098

Лист

14

- на 25 кг смеси – 6,25-7,5 л;
- температурный режим производства работ - от +5°C до +30°C;
- сползание плитки с вертикальной поверхности, не более - 0,5 мм;
- открытое время работы, не менее – 30мин;
- время корректировки плитки, не менее - 30 мин;
- жизнеспособность растворной смеси - 4 ч;
- возможность проведения затирочных работ, через - 24 ч;
- температурный режим эксплуатации - от -50°C до +70°C;
- марка по морозостойкости, не менее - F150;
- прочность клеевого соединения после выдерживания в воздушно-сухой среде, 28 сут. $\geq 1,4$ Мпа;
- прочность клеевого соединения после выдерживания в водной среде $\geq 1,2$ Мпа;
- прочность клеевого соединения после выдерживания при высоких температурах $\geq 1,2$ Мпа;
- прочность клеевого соединения после циклического замораживания и оттаивания $\geq 1,2$ Мпа.

Клей «PLITONIT В экспресс» - быстротвердеющий клей для плитки из керамогранита класса C1 TF по ГОСТ Р 56387-2018.

Клей обладает широкой сферой применения, высокой пластичностью, водо- и морозостойкостью, удобен в использовании. В процессе производства работ плитка не сползает с вертикальных оснований, что позволяет производить облицовку в любом направлении, в том числе «сверху-вниз».

Фасовка – 25 кг, 5кг.

Расход материала – аналогичен расходу клея «PLITONIT В, усиленного армирующими волокнами».

Технические характеристики:

- наибольшая крупность зерен заполнителя - 0,63 мм;
- максимальная толщина клеевого шва - 15 мм;
- количество воды:
- на 1 кг смеси - 0,19-0,24 л;
- на 25 кг смеси - 4,8-6,0 л;
- сползание плитки с вертикальной поверхности, не более 0,5 мм;
- открытое время работы по контактной площади, мин, не менее – 15;
- время корректировки плитки, не менее - 15 мин;
- жизнеспособность растворной смеси – 40 мин;
- рекомендуемая температура применения - от 0°C до +30°C;
- температурный режим эксплуатации, не более - +70°C;
- марка по прочности на сжатие, не менее - M75;
- марка по морозостойкости, не менее – F75;
- возможность хождения, через - 2 ч;
- прочность клеевого соединения после выдерживания в воздушно-сухой среде через 6 ч. $\geq 0,5$ Мпа;
- прочность клеевого соединения после выдерживания в воздушно-сухой среде в течение 28 сут. $\geq 0,8$ Мпа;
- прочность клеевого соединения после выдерживания в водной среде $\geq 0,5$ Мпа;
- прочность клеевого соединения после выдерживания при высоких температурах $\geq 0,5$ Мпа;
- прочность клеевого соединения после циклического замораживания и оттаивания $\geq 0,5$ Мпа.

Взам. инв. №	
Подп. и дата	
Инв. № подл.	

Изм.	Лист	№ докум.	Подп.	Дата

№ТК-098

Лист

15



Рис.14. Общий вид упаковки PLITONIT В экспресс

Клей «PLITONIT Mosaic White» - смесь сухая облицовочная клеевая белая С1 ТЕ по ГОСТ Р 56387-2018. Цвет – белый.

Фасовка — 25 кг.

Расход материала – аналогичен расходу клея «PLITONIT В, усиленного армирующими волокнами».

Технические характеристики:

- максимальная фракция заполнителя - 0,63 мм;
- максимальная толщина клеевого шва - 10 мм;
- количество воды:
- на 1 кг смеси - 0,24-0,26 л;
- на 25 кг смеси - 6,0-6,5 л;
- температурный режим производства работ - от +5°C до +30°C;
- открытое время работы, не менее – 30 мин;
- время корректировки плитки, не менее - 20 мин;
- жизнеспособность растворной смеси - 4 ч;
- возможность проведения затирочных работ, через – 24 ч;
- температурный режим эксплуатации - от -50°C до +70°C;
- марка по прочности на сжатие, не менее – М50;
- марка по морозостойкости, не менее - F100;
- прочность клеевого соединения после выдерживания в воздушно-сухой среде в течение 28 сут. $\geq 1,0$ Мпа;
- прочность клеевого соединения после выдерживания в водной среде $\geq 0,5$ Мпа;
- прочность клеевого соединения после выдерживания при высоких температурах $\geq 0,5$ Мпа;
- прочность клеевого соединения после циклического замораживания и оттаивания $\geq 0,5$ Мпа;
- открытое время через прочность сцепления с основанием, после выдерживания в воздушно-сухой среде $\geq 0,5$ Мпа.

Взам. инв. №		Подп. и дата		Инв. № подл.			№ ТК-098	Лист
								16
Изм.	Лист	№ докум.	Подп.	Дата				



Рис.15. Общий вид упаковки PLITONIT Mosaic White

Клей «PLITONIT В PRO» - клей с повышенной адгезией для керамогранитной плитки. Класс клея С1 Т по ГОСТ Р 56387-2018.

Фасовка – 25 кг, 5кг.

Расход материала – аналогичен расходу клея «PLITONIT В, усиленного армирующими волокнами».

Технические характеристики:

- максимальная фракция заполнителя - 0,63 мм;
- максимальная толщина клеевого шва - 10 мм;
- количество воды:
- на 1 кг смеси - 0,19-0,27 л;
- на 25 кг смеси - 4,75-6,75 л;
- температурный режим производства работ - от +5°C до +30°C;
- открытое время работы, не менее – 20мин;
- время корректировки плитки, не менее - 20 мин;
- жизнеспособность растворной смеси - 4 ч;
- возможность проведения затирочных работ, через – 24 ч;
- температурный режим эксплуатации - от -50°C до +70°C;
- марка по прочности на сжатие, не менее – М75;
- марка по морозостойкости, не менее - F100;
- прочность клеевого соединения после выдерживания в воздушно-сухой среде, 28 сут. $\geq 1,0$ Мпа;
- прочность клеевого соединения после выдерживания в водной среде $\geq 0,6$ Мпа;
- прочность клеевого соединения после выдерживания при высоких температурах $\geq 0,6$ Мпа;
- прочность клеевого соединения после циклического замораживания и оттаивания $\geq 0,6$ Мпа;
- открытое время через прочность сцепления с основанием, после выдерживания в воздушно-сухой среде $\geq 0,5$ Мпа.

Изм.	Лист	№ докум.	Подп.	Дата
Изнв. № подл.	Подп. и дата	Взам. инв. №		

№ТК-098

Лист

17



Рис.16. Общий вид упаковки PLITONIT B PRO

Ниже представлена таблица выбора клея в зависимости от размера и толщины плитки.

Таблица №2.

Толщина, мм Вес / м ²	Размер плитки, мм		
	300x300	450x450	600x600
5мм 11,25кг	B / B6 / B PRO* C1 T		
5,6мм 12,6кг	B / B6 / B PRO* C1 T		
6мм 13,5кг	B / B6 / B PRO* C1 T		
7мм 15,75кг	B / B6 / B PRO* C1 T		
8мм 18кг	B / B6 / B PRO* C1 T		
10мм 22,5кг	B / B6 C1 T	B PRO* C1 T MOSAIC WHITE / B+ C1 TE	
12мм 27кг	B / B6 / B PRO C1 T	MOSAIC WHITE / B+ C1 TE	
15мм 33,75кг	MOSAIC WHITE / B+ C1 TE		C / C МРАМОР C2 TE
20мм 45кг	MOSAIC WHITE / B+ C1 TE		C / C МРАМОР C2 TE

* - только для внутренних работ в помещениях с нормальным влажностным режимом, без воздействия на клеевой слой высоких, низких температур и влаги.

2.2.4. Эпоксидная затирка

Трёхкомпонентная эпоксидная затирка/реактивный клеевой состав PLITONIT Colorit Easy Fill, применяется для проведения наружных и внутренних работ при строительстве, ремонте и реконструкции зданий и сооружений, в том числе складов, цехов промышленных предприятий, жилых и общественных зданий, бассейнов и прочих спортивных сооружений, учебно-воспитательных учреждений (в т.ч. лечебно-профилактических и санаторно-курортных).

Данный материал предназначается для заполнения стыков шириной от 1 до 10 мм между облицовочными плитками из натурального камня, керамики (в т.ч. с водопоглощением 0,05% и менее), стекла, металла, а также для облицовки минеральных оснований данными типами плитки.

Взам. инв. №	
Подп. и дата	
Инв. № подл.	

Изм.	Лист	№ докум.	Подп.	Дата

№ТК-098

Лист

18

Фасовка — пластиковое ведро 2 кг, 1 кг. В каждом ведре находятся три отдельно упакованных компонента, при смешивании которых получается высокотехнологичный полимерный материал, готовый к применению:

- Компонент А, эпоксидная смола - прозрачная жидкость в белой бутылке 450 мл.
- Компонент В, отвердитель – коричневая жидкость в красной бутылке 200 мл.
- Компонент С, наполнитель - смесь неорганических порошков в ведре под вставкой - ложементом.

При проведении работ и в течение последующих 3-х суток, температура воздуха, основания и плитки должна быть в пределах от +10°C до +25°C.



Рис. 17. Общий вид фасовки материала

2.2.5. Цементная затирка

Для заполнения межплиточных швов затиркой на цементной основе применяются следующие материалы:

- PLITONIT COLORIT – Затирка для швов до 6 мм для керамогранита, натурального и искусственного камня, мозаики, стеклянной и керамической плитки.
- PLITONIT COLORIT PREMIUM – Эластичная затирка с армирующими волокнами для швов от 0,5 до 13 мм между всеми типами плитки.

Затирка **PLITONIT COLORIT** предназначена для затирки швов облицовочной настенной и напольной плитки из керамики, керамогранита, клинкера, мозаичной и стеклянной плитки, натурального и искусственного камня при внутренних и наружных работах. Применяется при строительстве и ремонте жилых и общественных зданий и сооружений, в том числе учебно-воспитательных заведениях, детских, дошкольных, школьных и медицинских учреждениях (в т.ч. лечебно-профилактических и санаторно-курортных)

Водоотталкивающий и противогрибковый барьер предотвращает образование в шве грибка и плесени. Высокая скорость проведения затирочных работ - легкость очистки и формирования шва, хождение через 24 часа. Фасовка – 2 кг.

Технические характеристики

- Для наружных и внутренних работ
- Шов 1-6 мм
- Хождение через 24 часа
- Контакт с водой 48 часов
- Жизнеспособность смеси 2 часа
- Перемешивание 3 минуты
- Температура применения от +5°C до +30°C
- Включение полов с подогревом – 7 суток
- Марка по морозостойкости F50

Взам. инв. №	
Подп. и дата	
Инв. № подл.	

Изм.	Лист	№ докум.	Подп.	Дата

№ТК-098

Лист

19

- Прочность при сжатии М100
- Срок годности 24 мес.



Рис. 18. Общий вид упаковки PLITONIT COLORIT

Эластичная затирка PLITONIT COLORIT PREMIUM – это эластичная цветная водоотталкивающая затирка с противогрибковым эффектом для швов от 0,5 до 13 мм между всеми типами плитки: облицовочной настенной и напольной плитки из керамики, керамогранита, клинкера, мозаичной и стеклянной плитки, натурального и искусственного камня при внутренних и наружных работах. Превосходные гидрофобные свойства предотвращают проникновение воды и грязи в структуру шва (идеально подходит для ванных комнат и санузлов). Противогрибковый барьер предотвращает образование в шве грибка и плесени. Затирка обладает высокой стойкостью к образованию трещин и истирающим нагрузкам, пониженным водопоглощением, соответствуя классу CG2 WAE по ГОСТ Р 58271 (смеси, предназначенные для затирки межплиточных швов, соответствующие повышенным требованиям: пониженным водопоглощением (W), пониженной истираемостью (A), увеличенным временем жизни (E)). Может применяться на основаниях, подверженным деформациям, высоким атмосферным и температурным воздействиям (полы с подогревом). Применяется для затирки швов в крытых бассейнах объемом до 180 м³. Применяется при строительстве и ремонте жилых и общественных зданий и сооружений, в том числе учебно-воспитательных заведениях, детских, дошкольных, школьных и медицинских учреждениях (в т.ч. лечебно-профилактических и санаторно-курортных).



Рис. 19. Общий вид упаковки PLITONIT COLORIT PREMIUM

Технические характеристики

- Класс CG2 WAE
- Для наружных и внутренних работ
- Шов 0,5-13 мм
- Хождение через 8 часов
- Контакт с водой 24 часа
- Жизнеспособность смеси 3 часа
- Температура поверхности в процессе эксплуатации – до +70°C
- Включение полов с подогревом – 3 суток

Изм.	Лист	№ докум.	Подп.	Дата	Изм. № подл.	Взам. инв. №
						Подп. и дата

№ТК-098

Лист

20

- Истираемость не более 1000 мм³
- Предел прочности при сжатии после 25 циклов замораживания и оттаивания, не менее 15 Мпа
- Морозостойкость F100
- Срок годности 24 мес.

3. ОРГАНИЗАЦИЯ И ТЕХНОЛОГИЯ ВЫПОЛНЕНИЯ РАБОТ

3.1. Состав рабочего звена

Таблица 3. Состав рабочего звена

Профессия(должность)	Количество человек	Документы
Начальник участка / производитель работ	1	Приказ о закреплении за объектом, удостоверения по ОТ, ПБ
Штукатур	По мере необходимости	Квалификационное удостоверение, удостоверение по ОТ
Изолировщик	По мере необходимости	Квалификационное удостоверение, удостоверение по ОТ
Плиточник	По мере необходимости	Квалификационное удостоверение, удостоверение по ОТ

3.2. Подготовительные работы

До начала производства работ необходимо провести комплекс организационно-технических мероприятий, в том числе:

- назначить ответственного исполнителя работ;
- ознакомить рабочих с чертежами рабочей документации, данной технологической картой;
- провести целевой инструктаж рабочих под роспись с записью в журнал регистрации охраны труда, электро- и пожаробезопасности;
- произвести обучение рабочих способу применения материалов;
- провести приемку строительного основания в соответствии с требованиями с оформлением акта (проверить сопряжений с другими конструкциями, проверить прочность и температуру основания); передача строительного основания оформляется актом приема-передачи выполненных работ;
- оформить акт-допуск для производства строительно-монтажных работ;
- доставить на рабочее место необходимые материалы, инструмент;
- очистить рабочие места от мусора и посторонних предметов, мешающих выполнению работ.
- выставить ограждение в местах проведения работ;
- организовать место для временного размещения склада материалов;
- организовать освещение места производства работ при его отсутствии;
- обеспечить доступ к электроснабжению, водоснабжению и канализации;
- провести входной контроль используемых материалов.

Примечание: входной контроль предусматривает: проверку наличия сопроводительной документации, включая гигиенический сертификат и сертификат соответствия, осмотр оборудования, деталей, строительных изделий с целью установления соответствия рабочим чертежам, проверку маркировки и комплектности, осмотр материалов и оборудования на предмет отсутствия трещин, сколов, рисков и других механических повреждений, выборочную проверку геометрических размеров.

Входной контроль материалов и оборудования фиксируется в журнале верификации закупленной продукции (согласно ГОСТ 24297-2013, приложение А).

Взам. инв. №	
Подп. и дата	
Инв. № подл.	

Изм.	Лист	№ докум.	Подп.	Дата	№ТК-098	Лист
						21

3.3. Основной этап

3.3.1. Подготовка основания

Основание должно отвечать требованиям СП 71.13330.2017. Поверхность основания (перед нанесением ремонтных составов) должна быть сухой и полностью очищена от загрязнений (масло, жир, моющие средства, битум и т.д.) и других ухудшающих адгезию веществ. Рекомендуется обеспыливать промышленным пылесосом непосредственно перед нанесением.

Способ очистки, сжатым воздухом / водой под давлением, уточняется по месту. Излишки воды удаляются с поверхности сжатым воздухом от компрессора, имеющего маслоотделитель, или поролоновой губкой.

Не подлежащие грунтованию прилегающие элементы (окна, двери и т.д.) рекомендуется защитить от загрязнений малярной лентой. В местах, подверженных длительному или частому увлажнению (например, на цоколях), должны быть исключены капиллярный подсос и поступление влаги со стороны основания, для чего необходимо убедиться в том, что выполнена надлежащая гидроизоляция.

3.3.2. Грунтовка оснований

Перед применением готового к применению праймера его необходимо тщательно перемешать.

Для разбавления концентрата использовать воду из питьевого водоснабжения. Перед разбавлением и применением праймер необходимо тщательно перемешать. Разбавлять водой в следующей пропорции:

- PLITONIT Грунт 1 (PROFI) - перед использованием отделочных смесей и оклеиванием в соотношении 1:4-1:5; перед использованием ровнителей и окраской в соотношении 1:2-1:4.

Вертикальные поверхности грунтуются валиком, кистью или с помощью распылителя.

Если грунт впитался в основание за 5-10 минут и высох, необходимо повторное грунтование. Повторное грунтование и отделочные работы выполнять после полного высыхания первого слоя грунта. Время высыхания между слоями зависит от типа основания и температурных условий. Повторное грунтование выполнять приблизительно через 30-60 минут после нанесения первого слоя. Критерием оценки готовности поверхности к повторному грунтованию является отсутствие следов намокания на приложенном к обработанной поверхности листке бумаги.

В процессе производства работ грунт рекомендуется периодически перемешивать. Инструмент и емкости сразу после применения промыть водой. Указанные на упаковке характеристики действительны при температуре окружающей среды $20\pm 2^{\circ}\text{C}$, относительной влажности воздуха $60\pm 10\%$.

Взам. инв. №	
Подп. и дата	
Инв. № подл.	

Изм.	Лист	№ докум.	Подп.	Дата

№ТК-098

Лист

22



Рис. 20. Схема организации работ по нанесению грунта на основание

3.3.3. Устройство гидроизоляции.

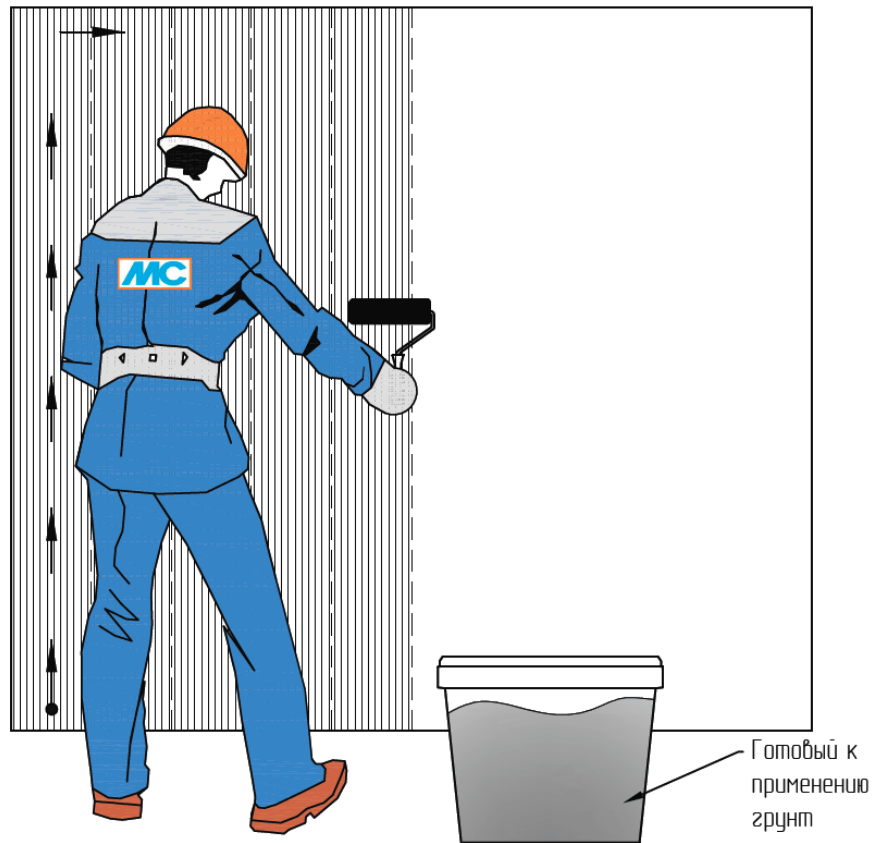
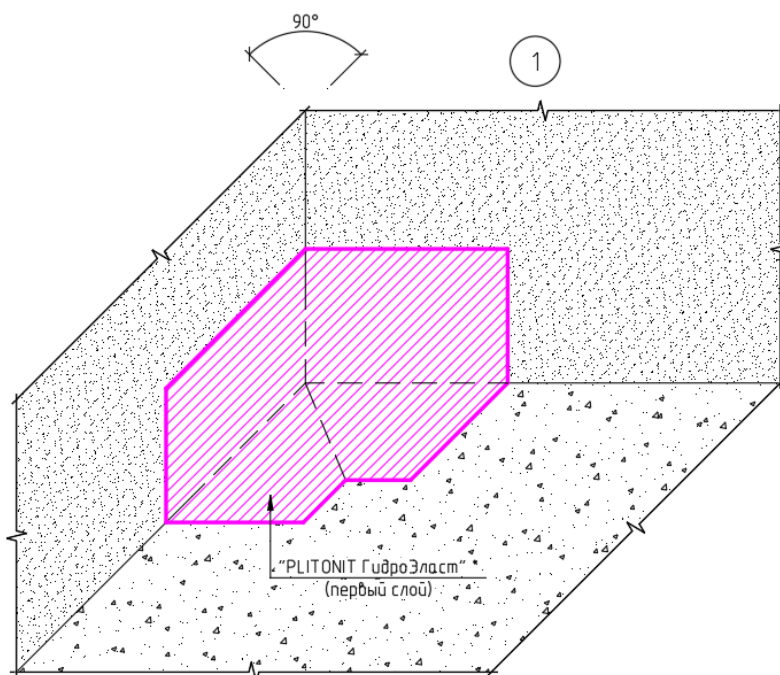

Изм.	Лист	№ докум.	Подп.	Дата
Инва. № подл.	Подп. и дата	Взам. инв. №		

№ТК-098

Лист

23

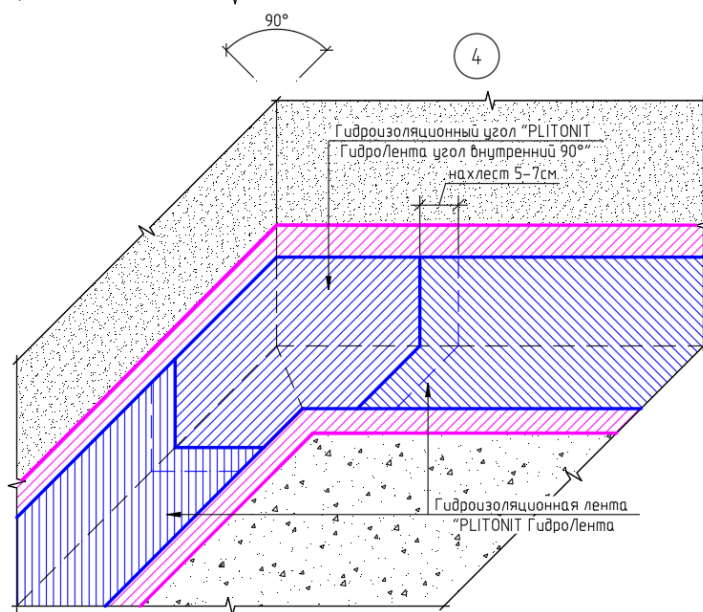
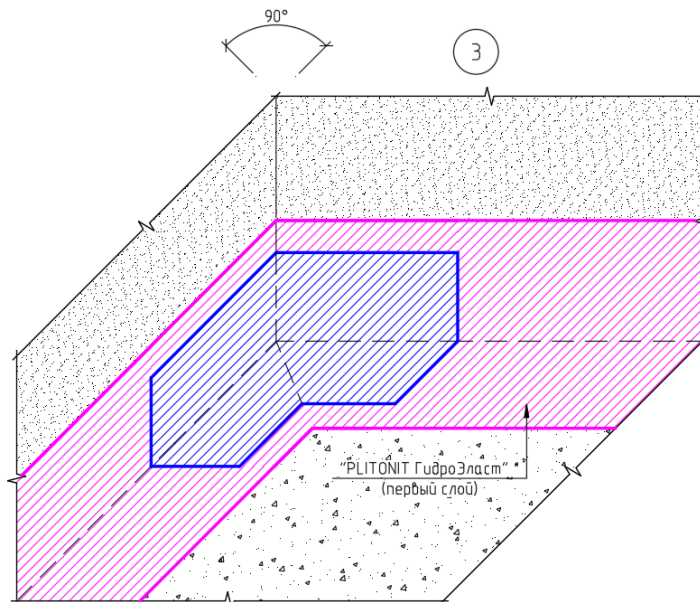
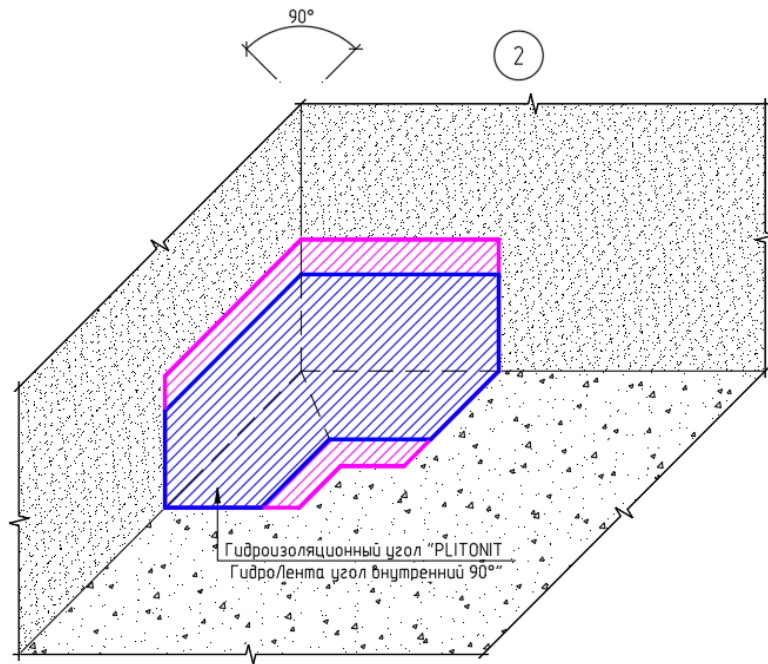

Изм.	Лист	№ докум.	Подп.	Дата
Инва. № подл.	Подп. и дата	Взам. инв. №		

№ТК-098

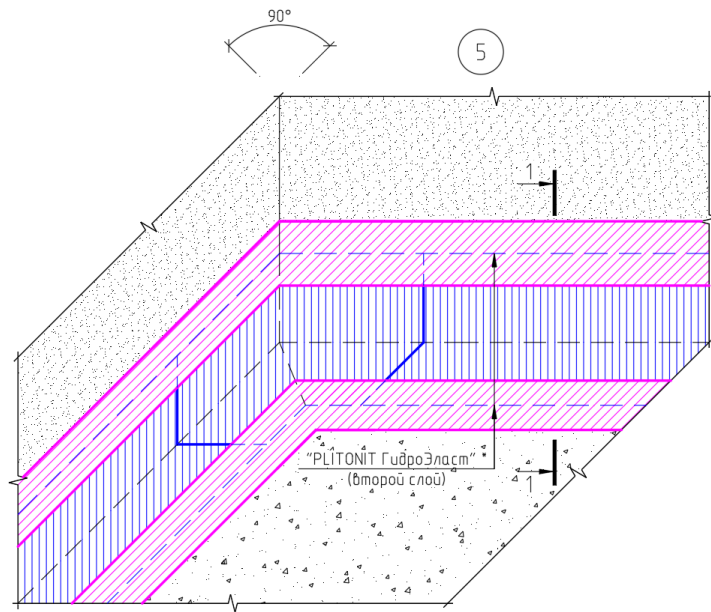

Разрез 1-1

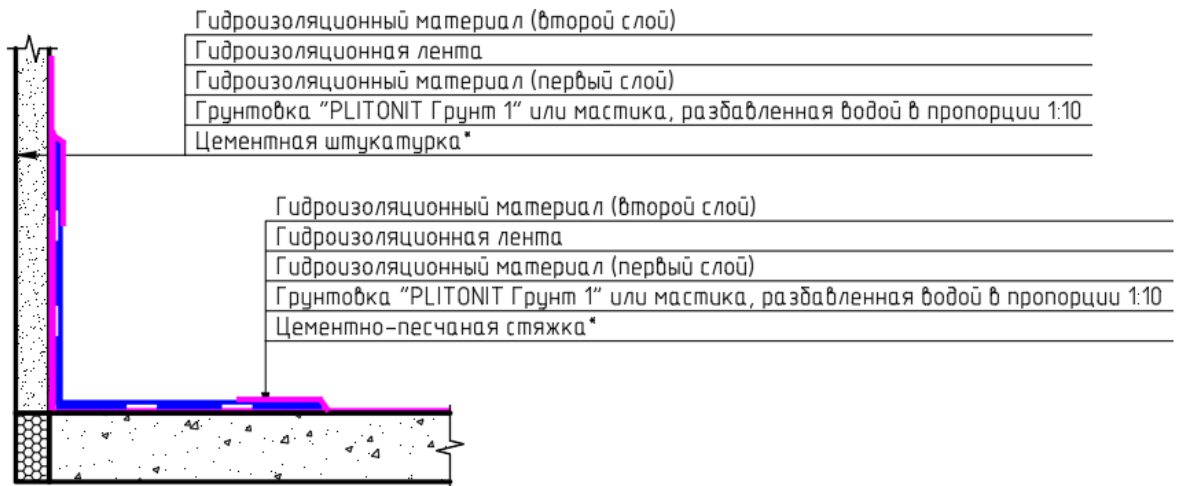

ПРИМЕЧАНИЕ:

* - толщина и марка ЦПС / штукатурки уточняются по месту.

Рис.21. Устройство гидроизоляции внутренних углов с применением «PLITONIT ГидроЛента» и «PLITONIT ГидроЛента угол внутренний 90°».

ПРИМЕЧАНИЯ к рис. 21:

- на данном рисунке отображена последовательность выполнения гидроизоляционных работ;
- данный рисунок смотреть совместно с рис. 22;
- устройство гидроизоляции внешнего угла с применением «PLITONIT ГидроЛента угол внешний 270°»

«PLITONIT WaterProof Standard»:

- перед использованием мастику перемешать;
- материал наносить на подготовленное основание с помощью шпателя, валика или кисти;
- количество слоёв нанесения - не менее двух, каждый последующий слой нужно наносить после высыхания предыдущего. Время высыхания 1-го слоя – 1 час, последующих - 2 часа.
- контролировать скорость высыхания нанесенной мастики возможно по изменению цвета от исходного сине-зелёного на изумрудно-зелёный. Возможное

Взам. инв. №	
Подп. и дата	
Инв. № подл.	

Изм.	Лист	№ докум.	Подп.	Дата

№ТК-098

Лист
25

изменение цвета готовой мастики от партии к партии, не влияет на эксплуатационные характеристики готового покрытия.

- пешее хождение по слою гидроизоляции допускается через 6 часов после её устройства, последующие отделочные работы - не ранее чем через 12 часов после нанесения последнего слоя.
- при проведении работ в местах сопряжений «пол-стена», а также в зоне контакта с трубами и сливными отверстиями, например, при гидроизоляции душа, ванной комнаты рекомендуется применение эластичных гидроизоляционных лент, например, «PLITONIT ГидроЛента».
- «ГидроЛента» вдавливается в мастику, нанесенную на основание, гладким шпателем или валиком. Следующий слой мастики «WaterProof Standard» наносят поверх перфорационной краевой части ленты с небольшим нахлестом на эластомер так, чтобы его средняя часть оставалась непокрытой, при этом предыдущий гидроизоляционный слой должен быть затвердевшим, но еще влажным.

«PLITONIT ГидроЭласт»:

- перед использованием мастику перемешать;
- рекомендуется предварительная обработка поверхности «PLITONIT ГидроЭласт», разбавленным водой в пропорции 1:10;
- материал наносить на подготовленное основание с помощью шпателя, валика или кисти;
- количество слоёв не ограничено и зависит от требуемой толщины гидроизоляционного покрытия. Каждый последующий слой наносить после высыхания предыдущего. Время высыхания 1-го слоя – 1 час, последующих - 2-4 часа.
- контролировать скорость высыхания нанесенной мастики возможно по изменению цвета от исходного синего на голубой. Возможное изменение цвета готовой мастики от партии к партии, не влияет на эксплуатационные характеристики готового покрытия.
- последующие отделочные работы проводить не ранее чем через 8-10 часов после нанесения последнего слоя;
- при проведении работ в местах сопряжений «пол-стена», а также в зоне контакта с трубами и сливными отверстиями, например, при гидроизоляции душа, ванной комнаты рекомендуется применение эластичных гидроизоляционных лент, например, «PLITONIT ГидроЛента».
- «ГидроЛента» вдавливается в мастику, нанесенную на основание, гладким шпателем или валиком. Следующий слой «ГидроЭласт» наносят поверх перфорационной краевой части ленты с небольшим нахлестом на эластомер так, чтобы его средняя часть оставалась непокрытой, при этом предыдущий гидроизоляционный слой должен быть затвердевшим, но еще влажным.

Гидроизоляционная лента «PLITONIT ГидроЛента»:

- нанести кистью или шпателем слой гидроизолирующего раствора на прилегающие поверхности стыка, а также места вводов коммуникаций и сливов;
- зона нанесения должна быть на несколько сантиметров больше, чем ширина наклеиваемой ленты или манжета;
- перед укладкой гидроизоляционной ленты на поверхность укладываются внешние и внутренние углы, настенные и напольные манжеты;
- отрежьте угол вдоль стыка/угла, уложите гидроизолирующую ленту «PLITONIT ГидроЛента» во влажный слой гидроизоляции;
- гидроизоляционная лента укладывается основанием из трикотажа вниз таким образом, чтобы она полностью закрывала стык/шов;

Взам. инв. №	
Подп. и дата	
Инв. № подл.	

Изм.	Лист	№ докум.	Подп.	Дата

№ТК-098

Лист

26

- вдавите гидроизоляционную ленту, углы, манжеты в нанесённый раствор гладким металлическим/пластиковым шпателем или валиком, чтобы удалить все «пузыри»;
- в деформационных швах гидроизолирующую ленту необходимо укладывать в форме петли «омега»;
- стыки лент, угловых элементов и манжет следует укладывать внахлест на 5-7 см;
- следующий слой гидроизоляционной массы наносят поверх перфорационной краевой части ленты с небольшим нахлестом на эластомер так, чтобы его средняя часть оставалась непокрытой, при этом предыдущий гидроизоляционный слой должен быть затвердевшим, но еще влажным;
- при необходимости выполнить гидроизоляцию всей поверхности согласно рекомендациям и техническим описаниям на данный вид гидроизоляционного материала.

«PLITONIT ГидроЛента» применяется в системе с полимерной гидроизоляцией «PLITONIT ГидроЭласт».

Гидроизоляционная мастика «PLITONIT ГидроЭласт» подходит для душевых, в том числе без поддона, ванных комнат и других влажных помещений, может применяться для гидроизоляции балкона под дальнейшую облицовку плиткой.

Гидроизоляционные углы «PLITONIT ГидроЛента угол внутренний 90°» и «PLITONIT ГидроЛента угол внешний 270°»:

- нанесите на обрабатываемую поверхность слой гидроизоляционного состава (например, «PLITONIT ГидроЭласт», «PLITONIT Waterproof Premium»);
- вдавите в него угловой элемент гладким металлическим (пластиковым) шпателем или валиком, чтобы удалить все воздушные «пузыри»;
- следующий слой гидроизоляционного состава наносят поверх сетчатой части угла;
- угловой элемент стыкуется с гидроизоляционной лентой гидроизоляционным составом внахлест на 5 см: сначала укладывается угол, на него сверху накладывается лента;
- внутренний и внешний углы представляют собой эластомер, нанесенный на полиэфирную сетку.

Общие рекомендации при применении мастик:

- не повреждать нанесенный гидроизоляционный слой; мастика неприменима в качестве открытой рабочей поверхности при угрозе механических повреждений;
- мастика не предназначена для гидроизоляции спортивных бассейнов, колодцев, гидроизоляции подвалов, других объектов, подвергающихся воздействию повышенного давления воды. Для этих целей рекомендуется использовать двухкомпонентную гидроизоляцию «PLITONIT ГидроЭласт 2К».
- указанные временные характеристики действительны при температуре окружающей среды $20\pm 2^{\circ}\text{C}$, относительной влажности воздуха $60\pm 10\%$, и при других температурно-влажностных условиях могут изменяться.

Ниже представлены графическая последовательность выполнения строительного-монтажных работ.

Взам. инв. №	
Подп. и дата	
Инв. № подл.	

Изм.	Лист	№ докум.	Подп.	Дата

№ТК-098

Лист

27

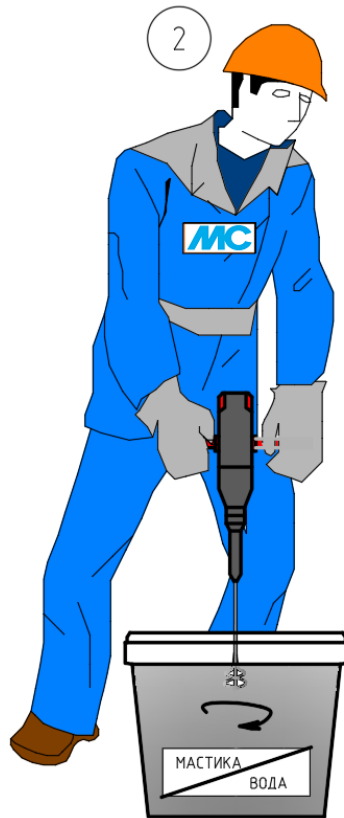
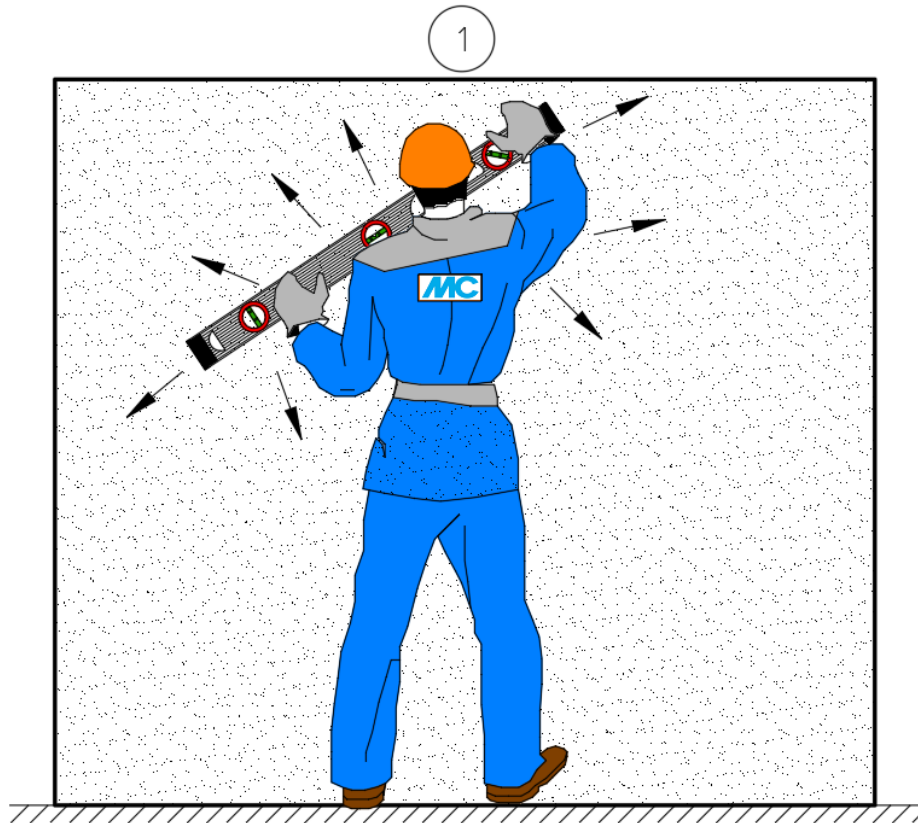

* мастика разбавляется водой в пропорции 1:10

Изм.	Лист	№ докум.	Подп.	Дата
Изм.	Лист	№ докум.	Подп.	Дата

Взам. инв. №

Подп. и дата

Изм. № подл.

№ТК-098

Лист

28

Формат А4

3

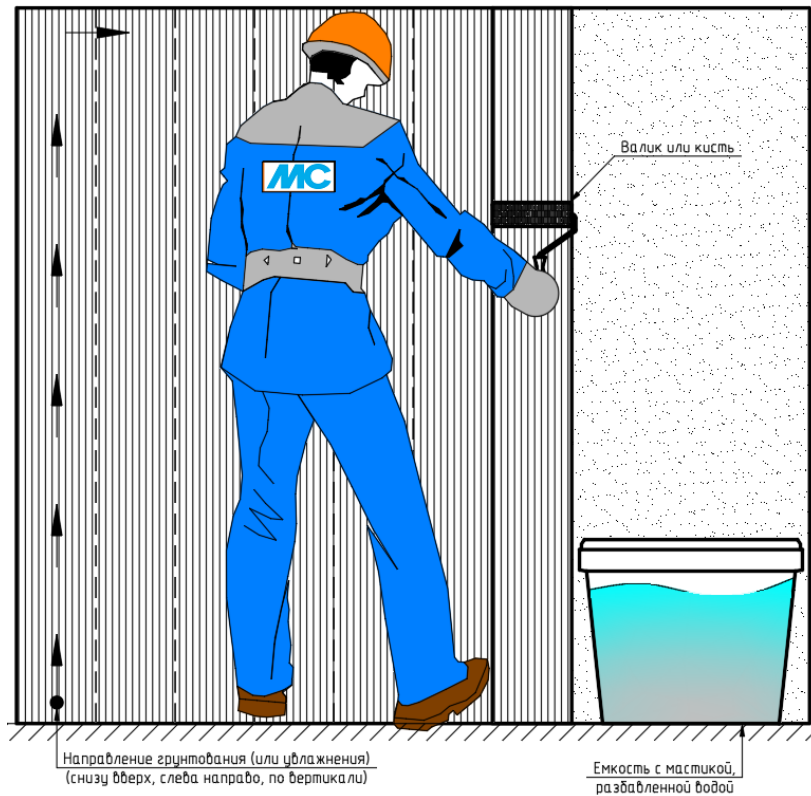

4

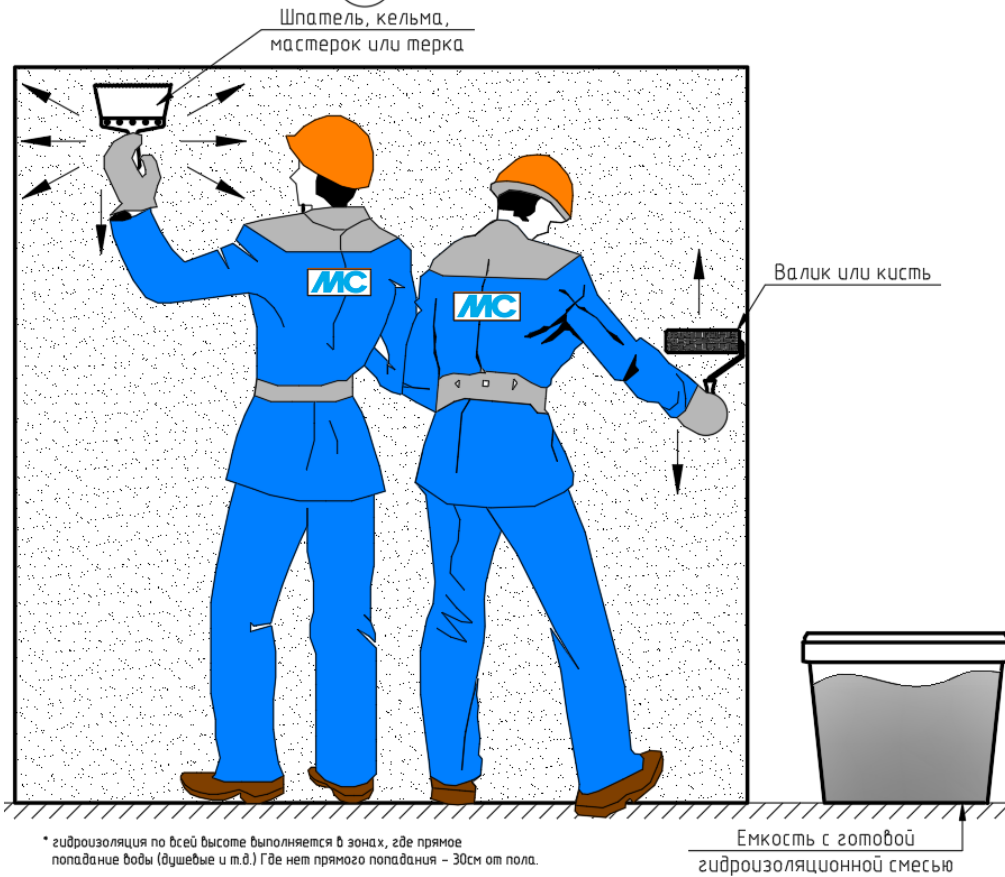

Изм.	Лист	№ докум.	Подп.	Дата
Индв. № подл.	Подп. и дата	Взам. инв. №		

№ТК-098

Лист

29

Формат А4



Рис.22. Последовательность работ, где: 1 - проверка ровности основания контрольной рейкой (аналогично для горизонтальной поверхности); 2 – размешивание емкости с мастикой; 3 – нанесение первого слоя мастики, разбавленной водой в пропорции 1:10, на основание; 4 – нанесение гидроизоляции на поверхность (аналогично для горизонтальной поверхности); 5 – укладка гидроизоляционной ленты на поверхность, предварительно обработанную «PLITONIT ГидроЭласт» или «PLITONIT WaterProof Standard»; 6 – поверхностная обработка ленты мастикой «PLITONIT ГидроЭласт» или «PLITONIT WaterProof Standard».

Взам. инв. №	
Подп. и дата	
Инв. № подл.	

Изм.	Лист	№ докум.	Подп.	Дата

№ТК-098

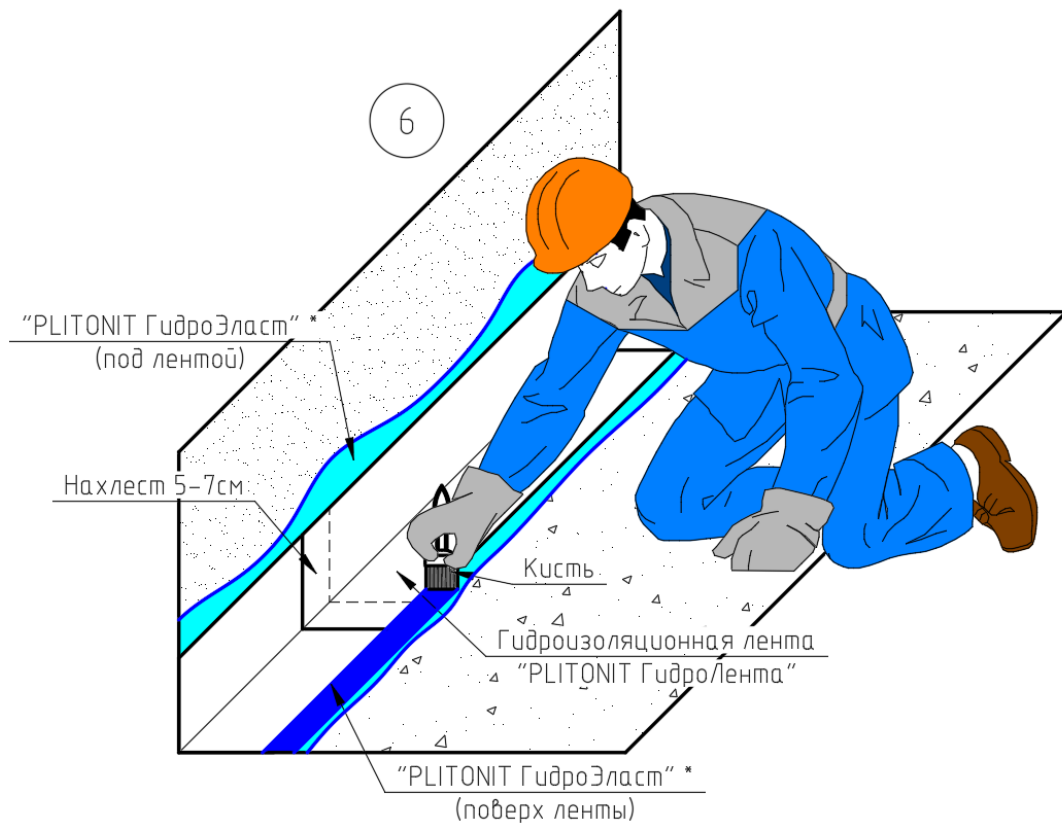
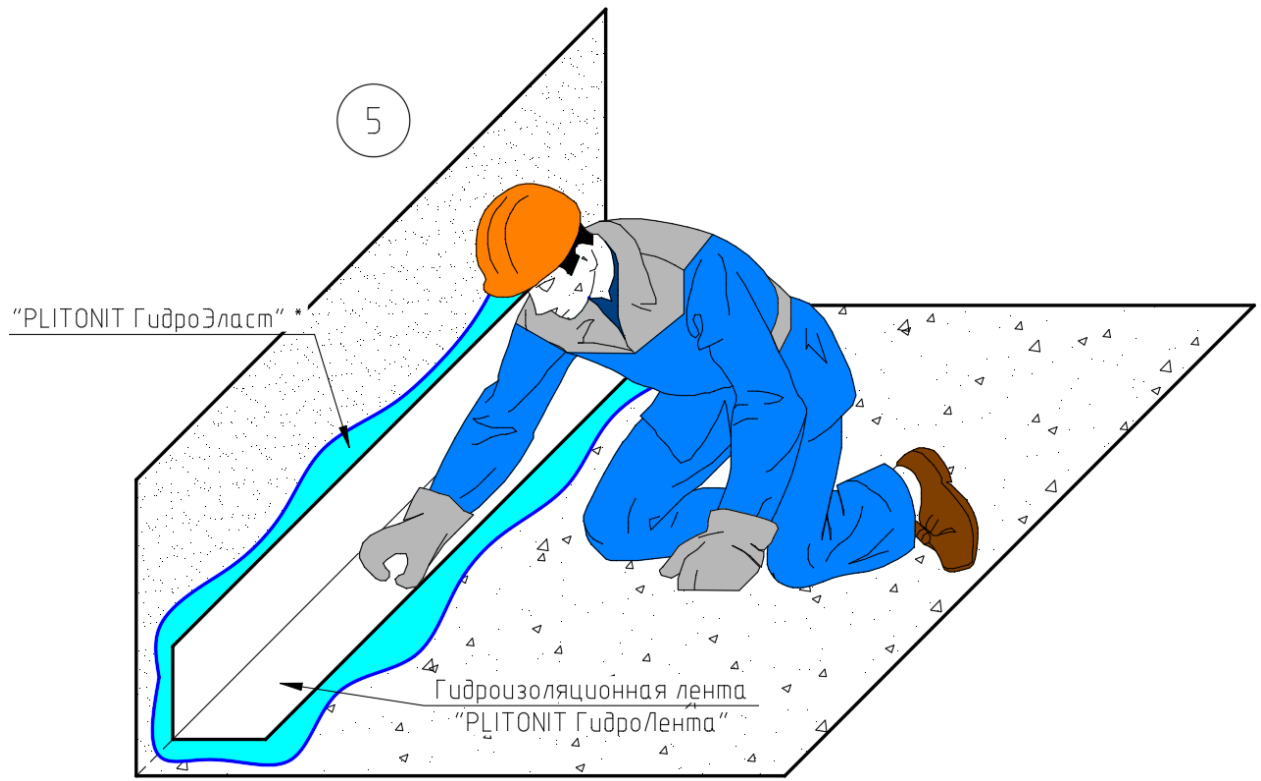
3.3.4. Приготовление клеевой смеси

Для затворения сухой смеси использовать воду из питьевого водоснабжения.

Соотношение при смешивании:

- клей «**PLITONIT В, усиленный армирующими волокнами**» - на 1 кг сухой клеевой смеси требуется 0,19-0,27 л воды (4,75-6,75 л на 25 кг);
- клей «**PLITONIT В+**» - на 1 кг сухой клеевой смеси требуется 0,22-0,26 л воды (5,5-6,5 л на 25 кг);
- клей «**PLITONIT С**» - на 1 кг сухой клеевой смеси требуется 0,19-0,26 л воды (4,75-6,5 л на 25 кг);
- клей «**PLITONIT С МРАМОР**» - на 1 кг сухой клеевой смеси требуется 0,25-0,3 л воды (6,25-7,5 л на 25 кг);
- клей «**PLITONIT В экспресс**» - на 1 кг сухой клеевой смеси требуется 0,19-0,24 л воды (4,8-6,0 л на 25 кг);
- клей «**PLITONIT Mosaic White**» - на 1 кг сухой клеевой смеси требуется 0,24-0,26 л воды (6,0-6,5 л на 25 кг);
- клей «**PLITONIT В PRO**» - на 1 кг сухой клеевой смеси требуется 0,19-0,27 л воды (4,75-6,75 л на 25 кг).

Сухую смесь засыпать в заранее отмеренное количество воды комнатной температуры и перемешать в течение 2-3 минут до получения однородной консистенции с помощью электромиксера или электродрели с насадкой (частота вращения не более 600 об/мин). Дать раствору смеси отстояться 5 минут и повторно перемешать. При повторном перемешивании разрешается добавление воды до максимального значения вышеуказанного соотношения.

Время использования готовой растворяемой смеси:

- клеи «**PLITONIT В, усиленный армирующими волокнами**», «**PLITONIT В+**», «**PLITONIT С**», «**PLITONIT С МРАМОР**», «**PLITONIT В PRO**», «**PLITONIT Mosaic White**» - не более 4 часов (сквозняки и высокая температура уменьшают это время);
- клей «**PLITONIT В экспресс**» - не более 40 минут (сквозняки и высокая температура уменьшают это время).

3.3.5. Последовательность выполнения плиточных работ

Фронт облицовочных работ делят на захватки. При высоте поверхности до 3 метров захватку по высоте делят на 2 яруса. Высота первого яруса –1,5 м. Работы первого яруса выполняют с пола, второго - с монтажных подмостей, приставных лестниц, стремянок (информация уточняется по месту). В пределах захватки вначале устанавливают все рядовые плитки до нужного уровня, затем доборные.

При облицовке стен вручную для обеспечения правильности линий вертикальных швов облицовки размечают число плиток в ряду и разбивают швы при помощи рейки.

Перед началом укладки плитку не замачивать, тыльную сторону плитки очистить от пыли и загрязнений.

Готовую растворную смесь равномерно нанести на основание с помощью гладкого шпателя, мастерка или терки и придать гребенчатую структуру зубчатым шпателем (размер зубцов зависит от размера и типа плитки).

Высота зубцов шпателя подбирается в зависимости от размера плитки.

При нанесении клеевой смеси терку следует удерживать под углом к облицовываемой поверхности (до 80°).

Взам. инв. №	
Подп. и дата	
Инв. № подл.	

Изм.	Лист	№ докум.	Подп.	Дата

№ТК-098

Лист

31



Рис. 23. Система выравнивания плитки

Заполнение швов между плитками производят после твердения клея. Швы заполняют при помощи резинового шпателя специальными затирками.

В процессе производства работ следует периодически перемешивать растворную смесь. Запрещается дополнительное введение воды в готовую растворную смесь.

Излишки раствора убираются при помощи влажной губки.

Возможно изменение цвета смеси от партии к партии, в зависимости от места выпуска и т.д. Цвет смеси не влияет на соответствие заявленным техническим характеристикам продукта. Может содержать незначительное количество армирующих волокон в составе.

Указанные временные характеристики действительны при температуре окружающей среды

(20±2) °С, относительной влажности воздуха (60±10) % и при других температурно-влажностных условиях могут изменяться.

При проведении работ и в течение последующих 3 суток температура воздуха, основания и плитки должна быть в пределах от +5 °С до +30 °С. Температура растворной смеси в процессе проведения работ должна быть от +10°С до +30°С.

Технология приклеивания плитки с измененной геометрией аналогична.

Ниже представлены графическая последовательность выполнения строительномонтажных работ.

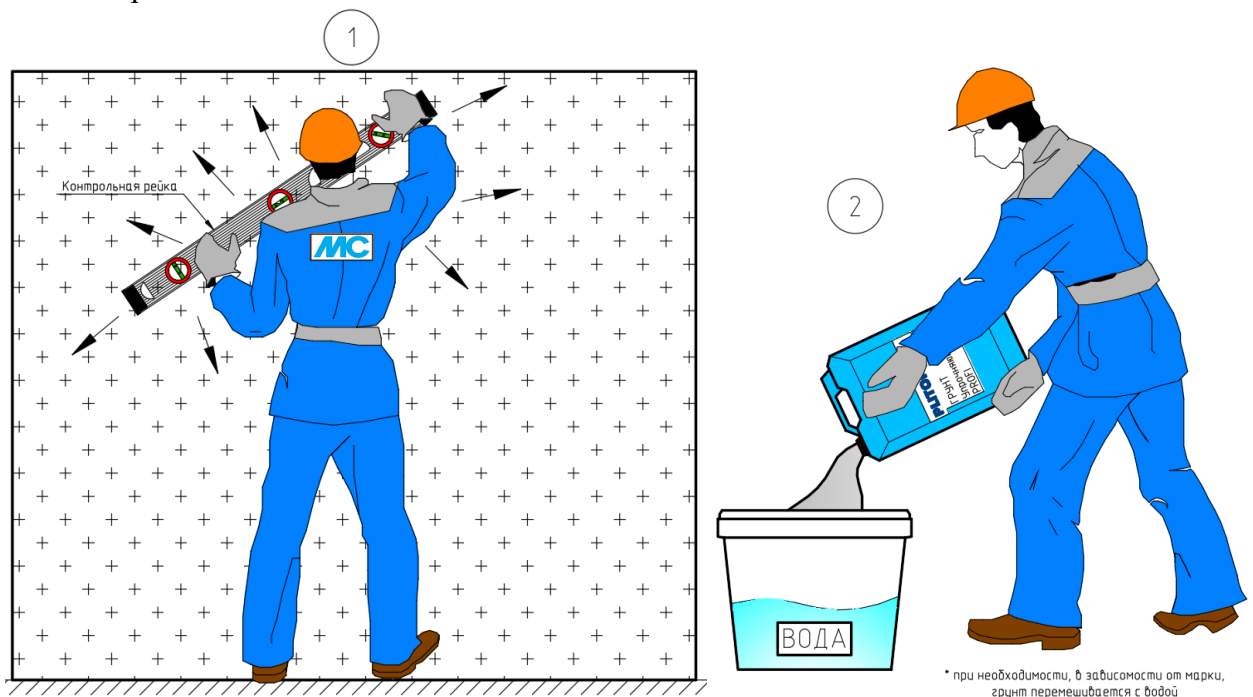

Взам. инв. №	
Подп. и дата	
Инв. № подл.	

Изм.	Лист	№ докум.	Подп.	Дата

№ТК-098

Лист
33

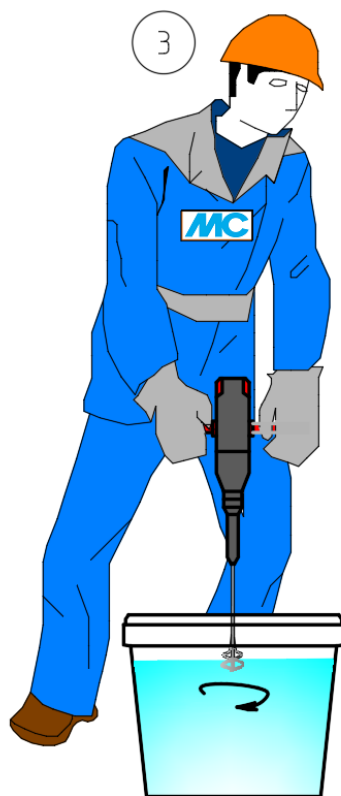

* необходимо периодически перемешивать емкость с праймером



Изм.	Лист	№ докум.	Подп.	Дата
Инв. № подл.	Подп. и дата	Взам. инв. №		

№ТК-098

Лист

34

Формат А4

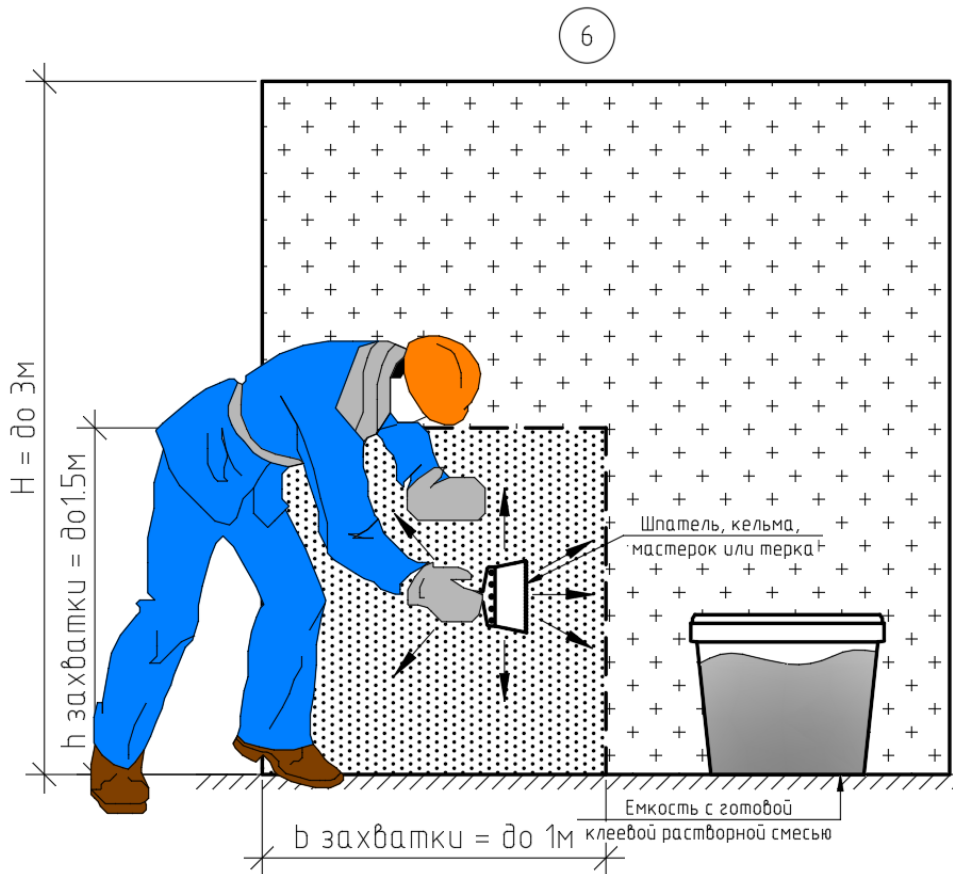
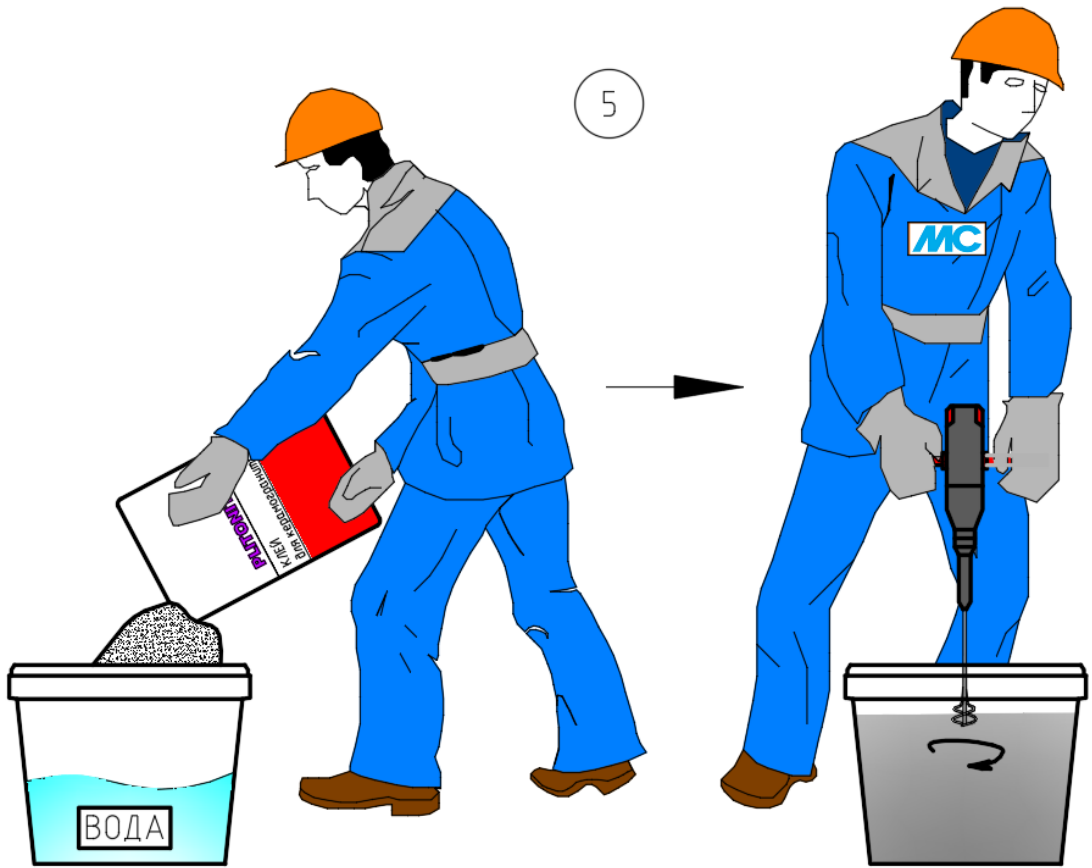

Изн. № подл.	Взам. инв. №
Подп. и дата	

Изм.	Лист	№ докум.	Подп.	Дата
------	------	----------	-------	------

№ТК-098

7

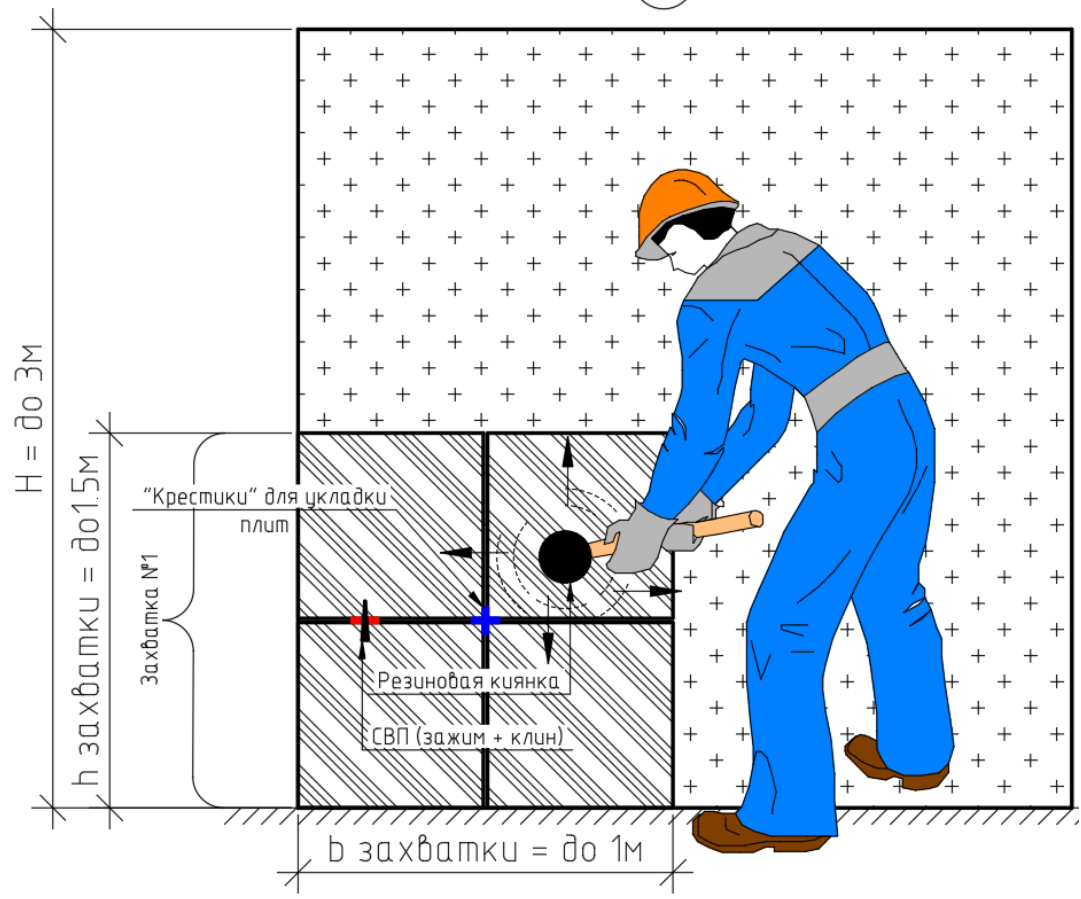

8

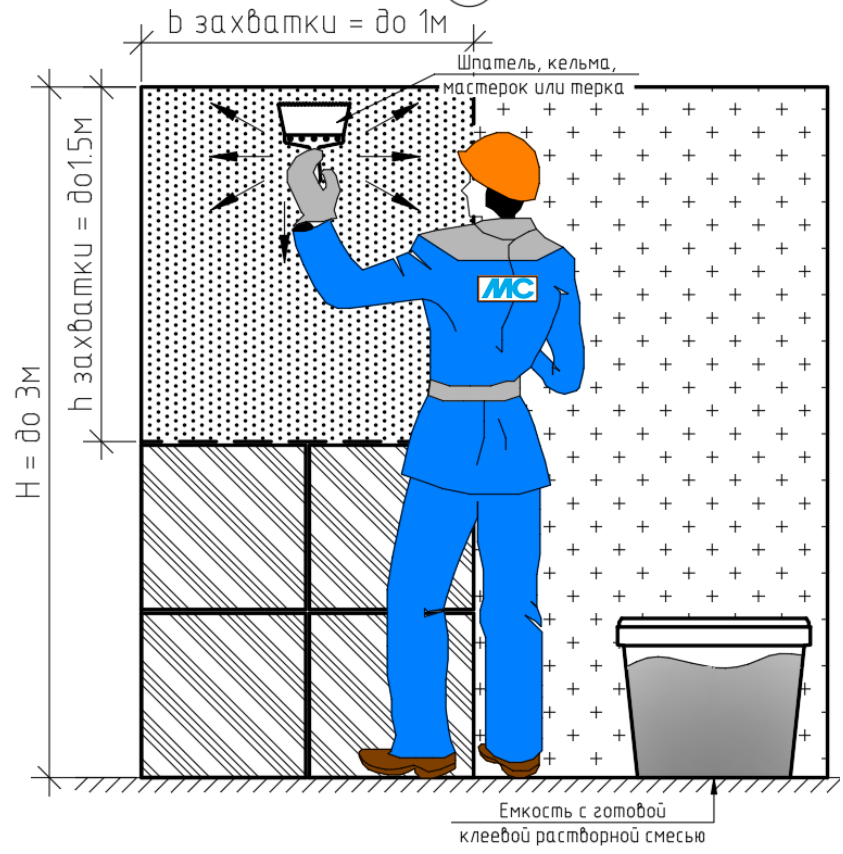

Инов. № подл.	Подп. и дата	Взам. инв. №

Изм.	Лист	№ докум.	Подп.	Дата

№ТК-098

Лист
36

Формат А4



Рис.24. Последовательность работ, где: 1 – проверка ровности основания контрольной рейкой; 2, 3 – приготовление грунтовки; 4 – нанесение грунтовки на цементную штукатурку; 5 – приготовление клеевой смеси; 6, 7 – нанесение клеевой смеси на основание (захватками); 8, 9 – приклеивание керамогранитной плитки на стену (захватками); 10 – проверка облицовки при помощи уровня.

ПРИМЕЧАНИЕ к рис 25.: на этапах 6-9 указано проведение работ в направлении снизу вверх, но при использовании клеев, в маркировке которых присутствует буква «Т», возможно выполнение работ в направлении сверху вниз.

Изм.	Лист	№ докум.	Подп.	Дата	Взам. инв. №
					Подп. и дата
Изм.	Лист	№ докум.	Подп.	Дата	Индв. № подл.

№ТК-098

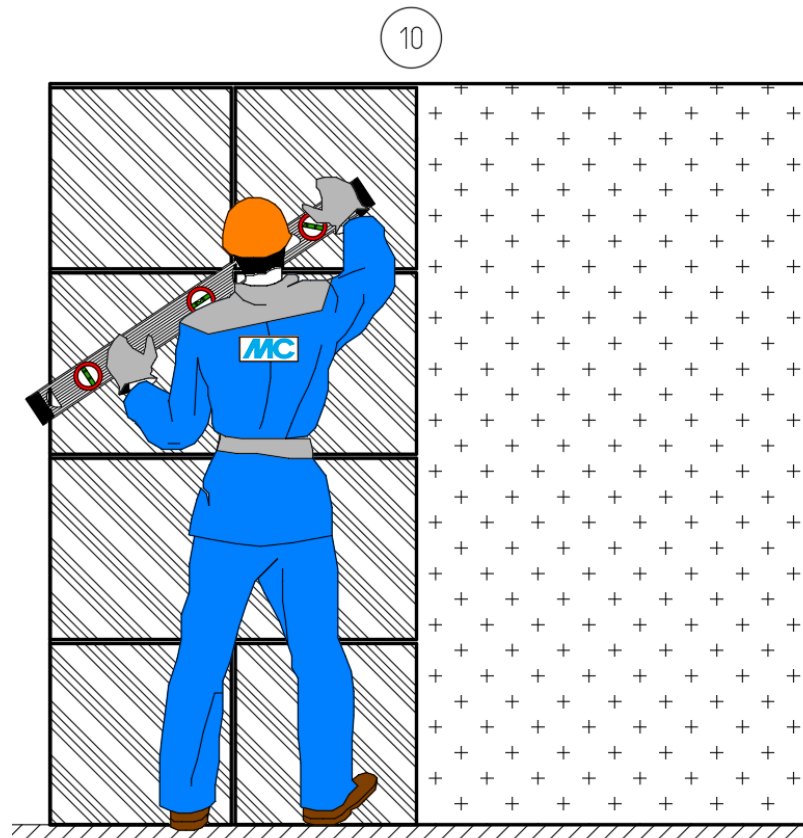
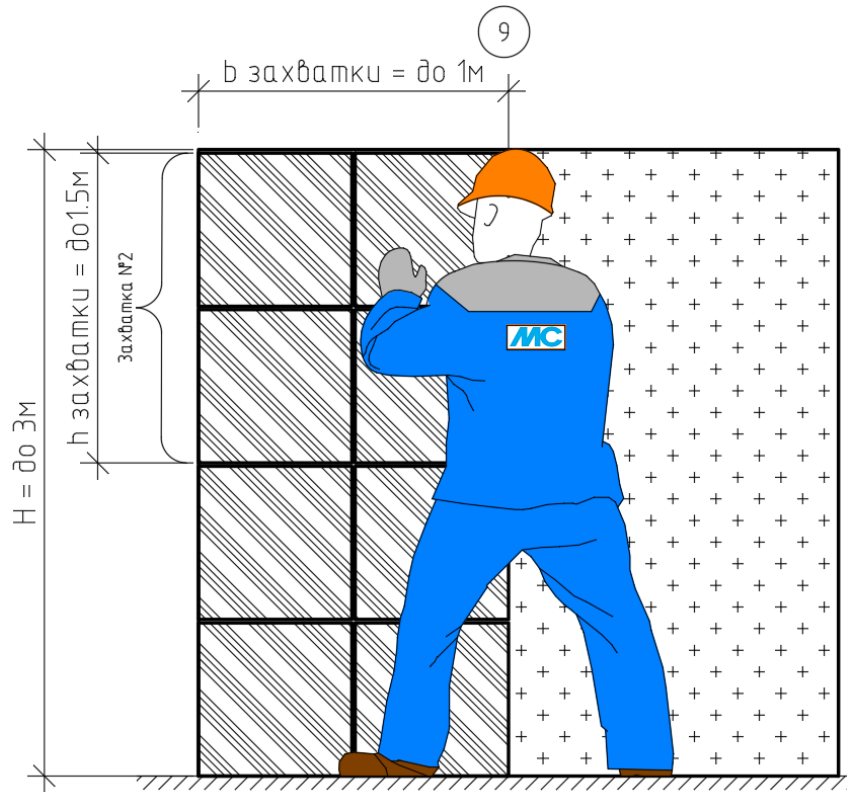
Лист

37

3.3.6. Затирка межплиточных швов

Подготовка основания

Удалить остатки плиточного клея, а также остатки систем выравнивания плитки (СВП) из швов (при работе с затиркой швы должны быть очищены от клея на глубину не менее чем 1/2 от толщины плитки).



Рис. 25. Подготовка межплиточных швов

Очень тщательно очистить поверхность материала от пыли, клея, защитных химических и восковых покрытий.

Очень тщательно очистить швы от пыли и воды тонкой кистью или пылесосом, парогенератором.

Плиточный клей должен быть полностью высохшим (смотреть инструкцию производителя клея). Швы должны быть чистыми и сухими.

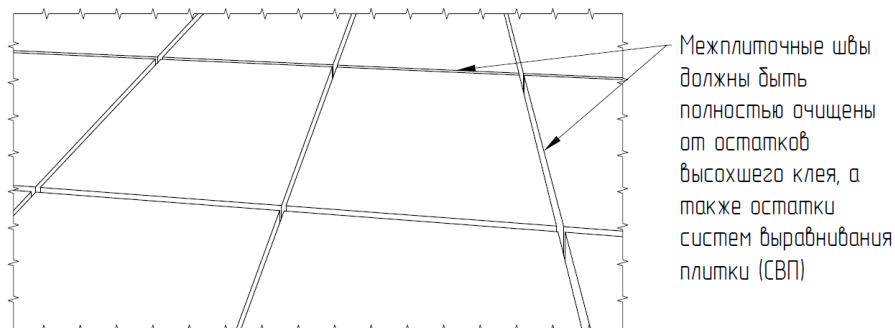
При наружных работах поверхность шва необходимо защитить от атмосферных осадков во время проведения работ и в течение последующих 24 часов.

При заполнении швов существующей плиточной облицовки, старую затирку необходимо полностью удалить и очистить швы.

При проведении работ и в течение последующих 3 суток, температура воздуха, основания и плитки должна быть в пределах от +5°C до +30°C. Температура растворной смеси в процессе проведения работ должна быть от +10°C до +30°C.

Для достижения наилучших результатов при работе с эпоксидной затиркой поверхность плитки должна быть комнатной температуры (+23 °C).

Внимание! Если в качестве клея использовалась затирка Colorit Easy Fill (что тоже допускается) очищать швы и жать полного затвердения вовсе нет необходимости, тем же составом затираются и швы.

Приготовление эпоксидной затирки

Компоненты смеси расфасованы в необходимой пропорции, таким образом, чтобы при полном смешивании получить затирочную массу общим весом 1 или 2 кг – в зависимости от вида фасовки.

В случае, если требуется приготовить раствор меньшей массы, следует придерживаться следующей пропорции: на 100 грамм сухого компонента С необходимо отмерить 22,5 грамма компонента А и 8,9 грамм компонента В. Порядок смешивания компонентов не имеет значения. Для дозирования рекомендуем применять весы, обеспечивающие требуемую

Взам. инв. №	
Подп. и дата	
Инв. № подл.	

Изм.	Лист	№ докум.	Подп.	Дата

№ТК-098

Лист

38

точность. Смешивание небольших порций (около 1 кг раствора) можно производить вручную при помощи шпателя. При смешивании большого объёма раствора рекомендуем применять низкооборотный (не более 400 оборотов в минуту) электроинструмент.

Внимание! Перемешивание компонентов на большей скорости ведёт к разогреву состава и уменьшению времени его жизнеспособности. Жизнеспособность правильно затворённого состава составляет не менее 80 минут при температуре окружающей среды от 20°C до 25°C.

Порядок действий при приготовлении раствора:

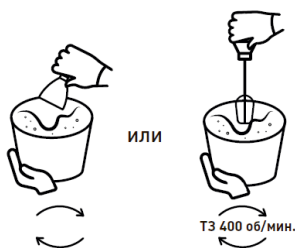

Отмерить все три компонента в ёмкость для смешивания. Соблюдать пропорцию, рекомендованную производителем.

Порядок дозирования компонентов не имеет значения. В случае, если продукт подвергался замораживанию, его использование допускается не ранее, чем после выдерживания в течение 24 часов при комнатной температуре от +10°C до +25°C. Нагревание с целью более раннего оттаивания не допускается.

Перемешать компоненты при помощи стального шпателя или электрического миксера, работающего на малых оборотах.

Приготовление цементной затирки

Для затворения сухой смеси необходимо использовать воду из питьевого водоснабжения.

Соотношение при смешивании: на 1 кг сухой смеси требуется:

- 0,30-0,34 л воды (0,6-0,68 л на 2 кг) – для PLITONIT COLORIT.
- 0,30-0,36 л воды (0,6-0,72 л на 2 кг) – для PLITONIT COLORIT PREMIUM.



Рис. 26. Приготовление состава

Взам. инв. №	
Подп. и дата	
Инв. № подл.	

Изм.	Лист	№ докум.	Подп.	Дата

№ТК-098

Лист

39

Сухую смесь засыпать в заранее отмеренное количество воды комнатной температуры и перемешать в течение 2-3 минут с помощью электромиксера или электродрели с насадкой, с частотой вращения не более 600 об/мин, до получения однородной консистенции.

Дать раствору смеси отстояться 5 минут и повторно перемешать. При повторном перемешивании разрешается добавление воды до максимального значения вышеуказанного соотношения. Время использования готовой растворной смеси – не более 3 часов (сквозняки и высокая температура уменьшают это время).

Порядок работы

С помощью стального шпателя или любого удобного инструмента выложить приготовленную смесь на плиточную облицовку, швы которой предстоит затереть. Направление движения работ при затирке швов на стенах - двигаться в одном выбранном направлении, а по полу - двигаться от дальней стены к выходу во избежание хождения по свежезатертым швам.

При работе с натуральным камнем или материалом с открытыми порами (например, с полированным керамогранитом) необходимо выполнить пробную затирку, чтобы убедиться, что цвет плитки не изменяется.

Заполнить швы цементной затиркой при помощи резинового шпателя (см. Рис. 27). Использовать для работы короткую кромку.



Рис. 27. Заполнение швов затиркой при помощи резинового шпателя

Диагональными движениями шпателя убрать с поверхности плитки излишки затирки. Использовать в качестве рабочей длинную кромку (см. Рис. 28). Убранную с поверхности плитки затирку можно использовать для заполнения следующего участка межплиточных швов.



Рис. 28. Диагональными движениями шпателя убрать с поверхности плитки излишки затирки

Изм.	Лист	№ докум.	Подп.	Дата
Изн. № подл.	Подп. и дата	Взам. инв. №		

Спустя 10-30 минут облицованную поверхность, затертую цементной затиркой, протереть по диагонали к сетке шва слегка влажной губкой (как вариант использовать губку PLITONIT) или теркой с поролоновым покрытием (см. Рис. 30). Если на поверхности осталось много материала, то удаляем его абразивным слоем (см. Рис. 39, слева). Если же нет – сразу используем мягкую губку (см. Рис. 29, справа). Производитель рекомендует работать с минимальным нажимом и часто промывать губку в ёмкости с чистой водой.

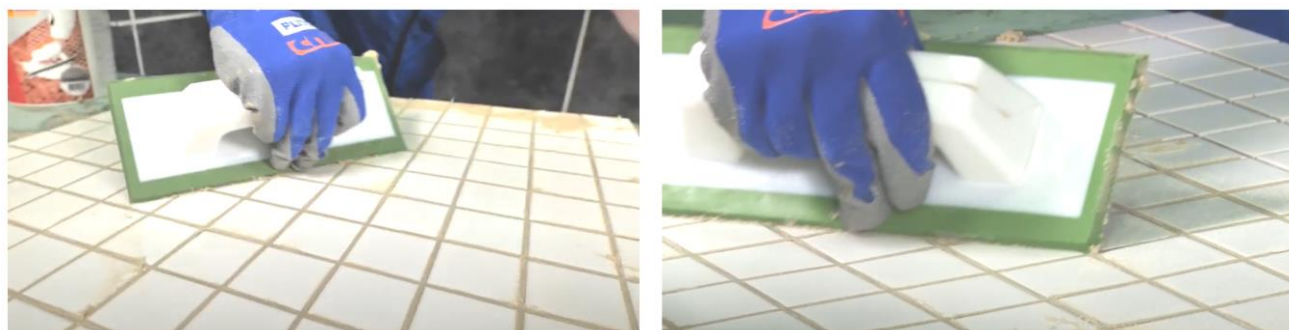

Рис. 29. Диагональными движениями шпателя убрать с поверхности плитки излишки затирки

Поверхность, затертую эпоксидной затиркой, смыть сразу же после нанесения при помощи хорошо отжатой целлюлозной губки PLITONIT (см. Рис. 30). Если на поверхности осталось много эпоксидного материала, то удаляем его абразивным слоем (см. Рис. 30, слева). Если же нет – сразу используем мягкую губку (см. Рис. 30 справа). Производитель рекомендует работать с минимальным нажимом и часто промывать губку в ёмкости с чистой водой.

Целлюлозная губка PLITONIT предназначена для удаления свежих излишков затирочной массы с любых гладких поверхностей: керамики, камня, стекла, металла, дерева, а также для заглаживания межплиточных швов на финишном этапе затирки. Губка изготовлена из целлюлозы – мягкого и одновременно прочного материала, который устойчив к истиранию, не разрушается при контакте с затиркой, не крошится и не засоряет швы. Благодаря крупнопористой структуре губка отлично впитывает влагу и эффективно справляется с загрязнениями.

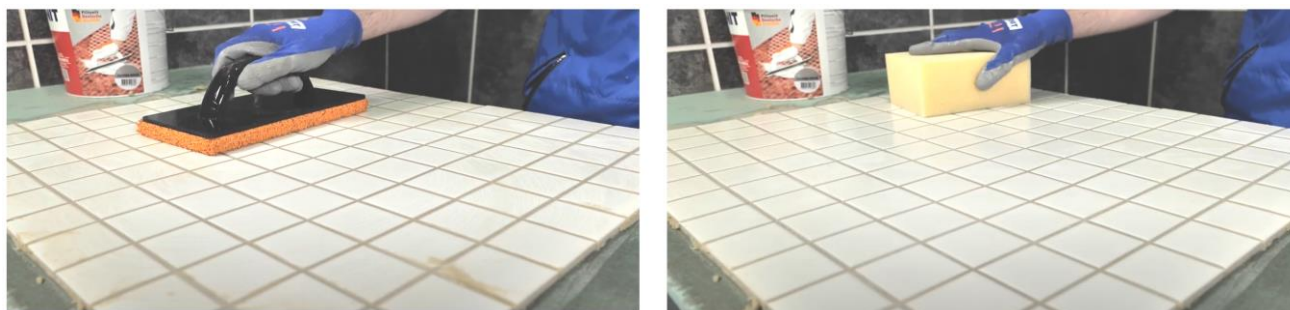

Рис. 30. Губка целлюлозная PLITONIT для удаления остатков 2 затирки

Окончательная очистка поверхности плитки от высохшего цементного налета производится с помощью сухой мягкой тряпки.

Остатки эпоксидного налёта удаляются при помощи тёплой воды в течение 24 часов после затирки швов.

Взам. инв. №	
Подп. и дата	
Инв. № подл.	

Изм.	Лист	№ докум.	Подп.	Дата

№ТК-098

Лист

41

В дальнейшем эпоксидный налёт можно устранить при помощи удалителя эпоксидного налёта PLITONIT (см. Рис. 31). Применяется для удаления эпоксидного и цементного налета. Идеально подходит для удаления остатков и разводов от эпоксидной затирки. Применяется на керамической плитке, керамической мозаике, клинкере, фасадной плитке, искусственном камне.



Рис. 31. PLITONIT очиститель эпоксидного налета

Внимание! Рекомендуется проверить работу средства на тестовом участке чтобы убедиться, что средство не меняет цвет плитки.

Внимание! При наружных работах швы после затирки необходимо защитить от атмосферных осадков и пыли до окончательного затвердения в течение последующих 24 часов.

В дальнейшем цементный налёт можно устранить при помощи средства PLITONIT для удаления цементного налета (см. Рис. 34). Специальное чистящее средство PLITONIT для удаления остатков цементных растворов, плиточного клея и затирки для швов, послестроительной уборки помещений. Можно применять на керамической плитке и керамической мозаике, клинкере, фасадной плитке и искусственном камне.



Рис. 32. PLITONIT средство для удаления цементного налета

После завершения работ производитель рекомендует использовать защитные пропитки PLITONIT для поверхностей из керамогранита, клинкера и натурального камня. Защищают от масляных и жирных пятен, разводов и следов жидкостей, способных окрашивать поверхность. Просты в применении. Не придают блеска. Не содержат растворителей. Можно применять

Взам. инв. №	
Подп. и дата	
Инв. № подл.	

Изм.	Лист	№ докум.	Подп.	Дата

№ТК-098

Лист

42

внутри и снаружи помещений. Работы производить строго в соответствии с инструкцией, указанной производителем на упаковке.

3.3.7. Заключительный этап

В заключительный этап строительства производится:

- уборка и вывоз мусора;
- снятие ограждений места проведения работ;
- уборка мест производства работ, вывоз инструментов, строительных материалов и оборудования со строительной площадки;
- сдача - приемка выполненных работ Заказчику.

4. ТРЕБОВАНИЯ К КАЧЕСТВУ И ПОРЯДОК ПРИЕМКИ РАБОТ

4.1.1. Контроль качества работ по грунтованию оснований

При производстве отделочных работ осуществляется следующий контроль:

- контроль качества поступающих на стройплощадку материалов;
- контроль качества подготовки поверхности оснований;
- контроль качества готовой адгезионной грунтовки;
- контроль качества нанесения адгезионной грунтовки.

На каждую единицу тары должна быть прикреплена этикетка, на которой указывают:

- наименование предприятия-изготовителя;
- товарный знак и адрес;
- номер партии и дату выпуска;
- массу нетто;
- срок хранения;
- краткие сведения о применении.

Пооперационный контроль должен включать:

- правильность хранения материалов;
- качество поверхности, подлежащей грунтованию;
- соблюдение технологии нанесения грунтовки.

Грунтовки необходимо перед применением тщательно перемешивать. Несоблюдение этого условия приводит к неполному высыханию грунтовочного слоя.

При грунтовании контролируют степень высыхания и визуальным осмотром равномерность слоя грунтовки и сорность.

Грунтовка должна иметь тонкий равномерный слой без пропусков, потеков и других дефектов.

Для контроля качества огрунтованной поверхности необходимо в нескольких местах произвести распыление воды: если вода не впитывается в поверхность, а стекает мелкими каплями вниз (участок около 50 см) – грунтование произведено качественно. Если вода не стекает вниз, а впитывается в основание – необходимо повторить работы по грунтованию.

Приемка огрунтованной поверхности завершается подписанием акта представителями производителя работ, проектной организацией, инспектирующими организациями и Заказчиком.

Приемочный контроль осуществляют: работники службы качества, мастер (прораб), представители технадзора Заказчика.

Изм.	Лист	№ докум.	Подп.	Дата
Изм.	Лист	№ докум.	Подп.	Дата
Изм.	Лист	№ докум.	Подп.	Дата

Взам. инв. №

Подп. и дата

Изм. № подл.

№ТК-098

Лист

43

Приёмка ремонтных работ производится после визуального осмотра (внешний вид, отсутствие неровностей).

Результатом приемки является подписание акта освидетельствования скрытых работ.

4.1.2. Контроль качества гидроизоляционных работ

При производстве гидроизоляционных работ осуществляется следующий контроль:

- контроль качества поступающих на стройплощадку материалов;
- контроль качества подготовки поверхности строительного основания;
- контроль качества готового гидроизоляционного материала;
- контроль качества нанесения гидроизоляционного материала.

На каждую единицу тары должна быть прикреплена этикетка, на которой указывают:

- наименование предприятия-изготовителя;
- товарный знак и адрес;
- номер партии и дату выпуска;
- массу нетто;
- срок хранения;
- краткие сведения о применении.

Пооперационный контроль должен включать:

- правильность хранения материалов;
- качество поверхности, подлежащей гидроизоляции;
- соблюдение технологии нанесения гидроизоляции.

Таблица 5.

Схема операционного контроля качества выполнения гидроизоляционных работ

Объект контроля	Контролируемый параметр			Место и объем контроля	Периодичность контроля	Исполнитель	Метод контроля	Средства измерений		Оформление результатов контроля
	Наименование	Номинальное значение	Предельное отклонение					Тип, марка	Диапазон измерений, погрешность	
1	2	3	4	5	6	7	8	9	10	11
<i>Входной контроль</i>										
1. Приемка материалов	1.1. Наличие документа о качестве	-	-	Стройплощадка, каждая партия	Сплошной	Прораб (Мастер)	Визуальный	-	-	Журнал входного контроля
	1.2. Соответствие данных документа о качестве требованиям ПСД (или ОТД)	По ПСД (или ОТД)	Не допускается	То же	Сплошной	То же	То же	-	-	То же
	1.3. Наличие маркировочных бирок	-	-	Каждая упаковочная единица	Сплошной	То же	То же	-	-	То же

Взам. инв. №	
Подп. и дата	
Инв. № подл.	

Изм.	Лист	№ докум.	Подп.	Дата
------	------	----------	-------	------

№ТК-098

Лист

44

Объект контроля	Контролируемый параметр			Место и объем контроля	Периодичность контроля	Исполнитель	Метод контроля	Средства измерений		Оформленные результаты контроля
	Наименование	Номинальное значение	Предельное отклонение					Тип, марка	Диапазон измерений, погрешность	
1	2	3	4	5	6	7	8	9	10	11
	1.4. Соответствие маркировки данным документа о качестве и требованиям ПСД (или ОТД)	По документу о качестве и ПСД (или ОТД)	Не допускается	То же	Сплошной	То же	То же	-	-	То же
	1.5 Целостность упаковки	Отсутствие повреждений	Не допускаются		Сплошной	То же	То же	-	-	То же
Операционный контроль										
2. Условия производства работ	2.1 Температура окружающего воздуха	По ПСД (или ОТД)	-	Стройплощадка	Сплошной	Прораб (Мастер)	Измерительный ГОСТ Р 58945-2020	Термометр ГОСТ 28498-90	цд 1°С	Производственная документация
	2.2 Погодные условия	Отсутствие атмосферных осадков	Не допускается	Стройплощадка, каждая смена	Сплошной	Прораб (Мастер)	Измерительный ГОСТ Р 58945-2020	-	-	То же
	2.3 Влажность воздуха	По ПСД (или ОТД)	-	Стройплощадка	Сплошной	Прораб (Мастер)	Измерительный ГОСТ Р 58945-2020	Открытые источники		Производственная документация
	3.1 Влажность основания	По ПСД (или ОТД)	-	Стройплощадка, не менее 1 измерения на каждые 100 м2 поверхности	Сплошной	Прораб (Мастер)	Измерительный ГОСТ 21718-84	Открытые источники		То же
3. Подготовка основания и нижележащих элементов изоляции (согласно ОТД)	3.2 Состояние основания (чистота, заделка швов, обеспыливание поверхности, наличие специальных креплений)	По ОТД	Не допускается	Стройплощадка, каждое основание	Сплошной	Прораб (Мастер)	Визуальный	-		То же

Изм.	Лист	№ докум.	Подп.	Дата
Изм. № подл.	Подп. и дата	Взам. инв. №		

№ТК-098

Лист

45

Объект контроля	Контролируемый параметр			Место и объем контроля	Периодичность контроля	Исполнитель	Метод контроля	Средства измерений		Оформленные результаты контроля
	Наименование	Номинальное значение	Предельное отклонение					Тип, марка	Диапазон измерений, погрешность	
1	2	3	4	5	6	7	8	9	10	11
	3.3 Отклонение от прямолинейности (ровность) поверхности основания	По ОТД	-	Стройплощадка, каждое основание	Сплошной	Прораб (Мастер)	Измерительный ГОСТ Р 58945-2020	1. Линейка измерительная металлическая по ГОСТ 427-75 с диапазоном измерения 0150 мм, ценой деления 1 мм; 2. Рейка контрольная длиной от 2000 до 3000 мм с отклонением от прямолинейности не более 0,5 мм.		То же
	3.4 Отклонение от заданного уклона поверхности основания	По ОТД	-	Стройплощадка, каждое основание	Сплошной	Прораб (Мастер)	Измерительный ГОСТ Р 58945-2020	1. Нивелир и нивелирная рейка по ГОСТ 10528-90		То же
	3.5 Температура основания (при устройстве гидроизоляции при отрицательной температуре воздуха)	По ПСД, инструкциям к каждому конкретному материалу и ОТД	-	Стройплощадка, каждое основание	Сплошной	Прораб (Мастер)	Измерительный ГОСТ Р 58945-2020	1. Термометр электронный контактный		Производственная документация
	3.6 Сплошность нанесения грунтовки на основание	Отсутствие пропусков, разрывов	Не допускается	Стройплощадка, каждое основание	Сплошной	Прораб (Мастер)	Визуальный	-		То же
	4.1 Влажность основания или нижележащего слоя	По ОТД	-	Строительная площадка, не менее 3 измерений на каждые 10 м ² или в каждом помещении меньшей площади	Сплошной	Прораб (Мастер)	Измерительный по ГОСТ 21718-84	1. Влагомеры с допустимой погрешностью измерений не более 10%		То же
	4. Подготовка основания или нижележащего слоя (согласно ОТД)									

Взам. инв. №	
Подп. и дата	
Инв. № подл.	

Изм.	Лист	№ докум.	Подп.	Дата

№ТК-098

Лист

46

Объект контроля	Контролируемый параметр			Место и объем контроля	Периодичность контроля	Исполнитель	Метод контроля	Средства измерений		Оформление результатов контроля
	Наименование	Номинальное значение	Предельное отклонение					Тип, марка	Диапазон измерений, погрешность	
1	2	3	4	5	6	7	8	9	10	11
	4.2 Состояние основания или нижележащего слоя (заделка стыков и отверстий, отсутствие грязи, мусора, растительного грунта, обеспыливание и увлажнение; для покрытий из полимерных композиций и мастичных составов - шлифовка поверхности основания)	По ПСД или ОТД	Не допускается	Строительная площадка. Каждое основание	Сплошной	Прораб (Мастер)	Визуальный	-		То же
	5.1 Соответствие количества наносимых грунтовочных и гидроизоляционных слоев проектной документации	По ПСД или ОТД	Не допускается	Строительная площадка. Каждый слой	Сплошной	Прораб (Мастер)	Визуальный	-		Производственная документация
5. Устройство гидроизоляции	5.2 Соответствие толщины каждого наносимого слоя и общей толщины гидроизоляции проектной документации	По ПСД или ОТД	-	Строительная площадка. Каждый слой	Сплошной	Прораб (Мастер)	Визуальный, Измерительный ГОСТ Р 58945-2020	Визуально		То же

Изм.	Лист	№ докум.	Подп.	Дата
Изм. № подл.	Подп. и дата	Взам. инв. №		

№ТК-098

Лист

47

Объект контроля	Контролируемый параметр			Место и объем контроля	Периодичность контроля	Исполнитель	Метод контроля	Средства измерений		Оформленные результаты контроля
	Наименование	Номинальное значение	Предельное отклонение					Тип, марка	Диапазон измерений, погрешность	
1	2	3	4	5	6	7	8	9	10	11
и	5.3 Соответствие режима сушки (полимеризации) и полноты отверждения гидроизоляционных слоев требованиям ОТД	По инструкциям к каждому конкретному материалу	-	Не менее чем в пяти точках на каждые 70 м ² покрытия или на участке меньшей площади после сплошного визуального осмотра	Сплошной	Прораб (Мастер)	Визуальный, Измерительный ГОСТ Р 58945-2020	1. Часы с ЦД 1 мин; 2. Полоска полиэтиленовой пленки размерами 50x100 мм; 3. Ватный тампон, обернутый хлопчатобумажной тканью, или лист типографской бумаги размерами 100x100 мм; 4. Металлический шпатель; 5. Ацетон по ГОСТ 2768-84	То же	
	5.4 Соответствие устройства мест перехода с горизонтальной поверхности на вертикальную, швов и угловых сопряжений, деформационных швов проектной документации	По ПСД или ОТД	-	Строительная площадка. Все поверхности	Сплошной	Прораб (Мастер)	Визуальный, Измерительный ГОСТ Р 58945-2020	1. Линейка измерительная металлическая по ГОСТ 427-75 с диапазоном измерения 0300 мм, ценой деления 1 мм.	То же	
6. Устройство гидроизоляции (согласно ОТД)	6.1 Глубина пропитки грунтовкой основания или нижележащего слоя	По ОТД	-	Не менее чем в 5 точках на каждые 30 м ² поверхность и или в каждом помещении меньшей площади	Сплошной	Прораб (Мастер)	Визуальный, Измерительный ГОСТ Р 58945-2020	Визуально	Производственная документация	
	6.2 Высыхание грунтовки	По ОТД	-	Не менее 3 измерений на каждые 30 м ² или в каждом помещении меньшей площади	Сплошной	Прораб (Мастер)	Визуальный, Измерительный ГОСТ Р 58945-2020	1. Ватный тампон, обернутый хлопчатобумажной тканью, или лист типографской бумаги размером 100x100 мм	То же	

Изм. № подл.	Подп. и дата	Взам. инв. №

Изм.	Лист	№ докум.	Подп.	Дата

№ТК-098

Лист

48

Объект контроля	Контролируемый параметр			Место и объем контроля	Периодичность контроля	Исполнитель	Метод контроля	Средства измерений		Оформленные результаты контроля
	Наименование	Номинальное значение	Предельное отклонение					Тип, марка	Диапазон измерений, погрешность	
1	2	3	4	5	6	7	8	9	10	11
	8.2 Прочность сцепления (сцепление) гидроизоляции с основанием	По ОТД	-	Не менее чем в 3 точках на каждые 70 м ² основания или на участке меньшей площади после сплошного визуального осмотра	Сплошной	Приемочная комиссия	Визуальный, Измерительный ГОСТ Р 58945-2020	Визуальный (линейкой)		То же
	8.3 Сплошность нанесения гидроизоляции (для бассейнов)	-	-	Строительная площадка. Все поверхности	Сплошной	Приемочная комиссия	Визуальный	-		То же

Приемка поверхности строительного основания завершается подписанием акта представителями производителя работ, проектной организацией, инспектирующими организациями и Заказчиком.

Приемочный контроль осуществляют: работники службы качества, мастер (прораб), представители технадзора Заказчика.

Приёмка гидроизоляционных работ производится после визуального осмотра (внешний вид, отсутствие неровностей).

Результатом приемки является подписание акта освидетельствования скрытых работ.

4.1.3. Контроль качества плиточных работ

Таблица 6.

Объект контроля (технологический процесс)	Контролируемый параметр			Место контроля (отбора проб)	Периодичность контроля, объем контроля	Исполнитель контроля или проведения испытаний	Метод контроля, обозначение ТНД	Средства измерений, испытаний		Оформленные результаты контроля
	Наименование	Номинальное значение	Предельное отклонение					Тип, марка, обозначение ТНД	Диапазон измерений, погрешность, класс	
1	2	3	4	5	6	7	8	9	10	11
Входной контроль качества материалов и изделий										
Материалы PLITONIT	Соответствие паспорту качества производителя	По паспорту качества	Не допускается	Стройплощадка	Сплошной, каждая партия	Мастер (прораб)	Визуальный	Согласно паспорту качества на поставляемый материал		Журнал входного контроля
Плитка облицовочная	Соответствие паспорту качества производителя	По паспорту качества	Не допускается	Стройплощадка	Сплошной, каждая партия	Мастер (прораб)	Визуальный	Согласно паспорту качества на поставляемый материал		Журнал входного контроля
Операционный контроль										

Взам. инв. №	
Подп. и дата	
Инв. № подл.	

Изм.	Лист	№ докум.	Подп.	Дата	№ТК-098	Лист
						50

Объект контроля (технологический процесс)	Контролируемый параметр			Место контроля (отбора проб)	Периодичность контроля, объем контроля	Исполнитель контроля или проведения испытаний	Метод контроля, обозначение ТНД	Средства измерений, испытаний		Оформление результатов контроля
	Наименование	Номинальное значение	Предельное отклонение					Тип, марка, обозначение ТНД	Диапазон измерений, погрешность, класс	
1	2	3	4	5	6	7	8	9	10	11
Устройство плиточных облицовок	Отклонение швов облицовки стен от вертикали	0	< 1,5мм	Каждый шов	Сплошной	Мастер (прораб)	Измерительный, ГОСТ Р 58945-2020	Отвес строительный, ГОСТ Р 58514-2019; Линейка металлическая, ГОСТ 427-75		Журнал производства работ
	Отклонение швов облицовки стен от горизонтали	0	< 1,5мм	Каждый шов	Сплошной	Мастер (прораб)	Измерительный, ГОСТ Р 58945-2020	Уровень строительный, ГОСТ Р 58514-2019; Линейка металлическая, ГОСТ 427-75	Не ниже I группы точности	Журнал производства работ
	Отклонение ширины швов облицовки	0	±0,5 мм	Каждый шов	Сплошной	Мастер (прораб)	Измерительный, ГОСТ Р 58945-2020	Линейка металлическая, ГОСТ 427-75	Диап. изм. 0-150 мм, ц.д. 1 мм	Журнал производства работ
	Заполнение швов	Сплошное, полное		Каждый шов	Сплошной	Мастер (прораб)	Визуальный	-	-	Журнал производства работ
	Перепад между плитками облицовки стен на стыках и швах	0	< 3 мм	Каждый шов	Сплошной	Мастер (прораб)	Измерительный, ГОСТ Р 58945-2020	Рейка-правило, ГОСТ Р 58519-2019; Линейка металлическая, ГОСТ 427-75	Длина 2 м Диап. изм. 0-150 мм, ц.д. 1 мм	Журнал производства работ
	Отклонение от вертикали облицованной поверхности стен	0	±1,5мм на 1м и ±4мм на этаж	Каждый вертикальный ряд плитки	Сплошной	Мастер (прораб)	Измерительный, ГОСТ Р 58945-2020	Рейка-правило, ГОСТ Р 58519-2019; Линейка металлическая, ГОСТ 427-75	Длина 2 м Диап. изм. 0-150 мм, ц.д. 1 мм	Журнал производства работ
	Отклонение от прямолинейности облицованной поверхности стен	0	±2 мм	Каждый ряд плитки	Сплошной	Мастер (прораб)	Измерительный, ГОСТ Р 58945-2020	Рейка-правило, ГОСТ Р 58519-2019; Линейка металлическая, ГОСТ 427-75	Длина 2 м Диап. изм. 0-150 мм, ц.д. 1 мм	Журнал производства работ

Приемочный контроль

Прочность сцепления облицовочных материалов с основанием	Отсутствие пустот		6 точек на 10 м2	Сплошной	Приемочная комиссия	Простукивание	Молоток плиточный, ГОСТ Р 58518-2019	50 г	Акт приемки выполненных работ
Отклонение швов облицовки стен от вертикали	0	< 1,5мм	>5 измерений на каждые 50-70 м2 или участке меньшей площади	Сплошной	Приемочная комиссия	Измерительный, ГОСТ Р 58945-2020	Отвес строительный, ГОСТ Р 58514-2019; Линейка металлическая, ГОСТ 427-75		Акт приемки выполненных работ
Отклонение швов облицовки стен от горизонтали	0	< 1,5мм	>5 измерений на каждые 50-70 м2 или участке меньшей площади	Сплошной	Приемочная комиссия	Измерительный, ГОСТ Р 58945-2020	Уровень строительный, ГОСТ Р 58514-2019; Линейка металлическая, ГОСТ 427-75	Не ниже I группы точности	Акт приемки выполненных работ

Взам. инв. №
Подп. и дата
Инв. № подл.

Изм. Лист № докум. Подп. Дата

№ТК-098

Лист
52

Объект контроля (технологический процесс)	Контролируемый параметр			Место контроля (отбора проб)	Периодичность контроля, объем контроля	Исполнитель контроля или проведение испытаний	Метод контроля, обозначение ТНД	Средства измерений, испытаний		Оформление результатов контроля
	Наименование	Номинальное значение	Предельное отклонение					Тип, марка, обозначение ТНД	Диапазон измерений, погрешность, класс	
1	2	3	4	5	6	7	8	9	10	11
Облицованная поверхность	Отклонение ширины швов облицовки	0	±0,5 мм	>5 измерений на каждые 70-100 м ² или участке меньшей площади	Сплошной	Приемочная комиссия	Измерительный, ГОСТ Р 58945-2020	Линейка металлическая, ГОСТ 427-75	Диап. изм. 0-150 мм, ц.д. 1 мм	Акт приемки выполненных работ
	Заполнение швов	Сплошное, полное	-	>2 измерений на каждые 20 м ²	Сплошной	Приемочная комиссия	Визуальный	-	-	Акт приемки выполненных работ
	Перепад между плитками облицовки стен на стыках и швах	0	< 3 мм	>2 измерений на каждые 20 м ²	Сплошной	Приемочная комиссия	Измерительный, ГОСТ Р 58945-2020	Рейка-правило, ГОСТ Р 58519-2019; Линейка металлическая, ГОСТ 427-75	Длина 2 м Диап. изм. 0-150 мм, ц.д. 1 мм	Акт приемки выполненных работ
	Отклонение облицованной поверхности стен от вертикали	0	<1,5 мм на 1 м и <4 мм на этаж	>5 измерений на каждые 50/70 м ² или участке меньшей площади	Сплошной	Приемочная комиссия	Измерительный, ГОСТ Р 58945-2020	Уровень строительный, ГОСТ Р 58514-2019; Линейка металлическая, ГОСТ 427-75	Не ниже I группы точности	Акт приемки выполненных работ
	Неровности плоскости облицовки стен	0	<2 мм	>5 измерений на каждые 70-100 м ² или участке меньшей площади	Сплошной	Приемочная комиссия	Измерительный, ГОСТ Р 58945-2020	Рейка-правило, ГОСТ Р 58519-2019; Линейка металлическая, ГОСТ 427-75	Длина 2 м Диап. изм. 0-150 мм, ц.д. 1 мм	Акт приемки выполненных работ

4.1.4. Контроль качества работ по затирке швов

Согласно требованиями п. 7.4.13 СП 71.13330. «Изоляционные и отделочные покрытия» швы облицовки должны быть ровными, одинаковой ширины, если иное не предусмотрено проектом (дизайн проектом, техническим заданием Заказчика).

Через сутки после твердения или полимеризации материалов, применяемых для устройства облицовки, швы должны быть заполнены специальными шовными материалами (затирками). Перед началом выполнения работ по заполнению швов облицовки необходимо убедиться в совместимости состава затирки с камнем облицовки.

Таблица 7. Карта операционного контроля выполненных работ

№ п/п	Контролируемый параметр	Контроль (метод, объем, допустимое отклонение)	Меры по устранению дефектов
1	2	3	4
	Наличие остатков затирки и эпоксидного налета	Сплошной визуальный осмотр, наличие остатков затирки и эпоксидного налета не допускается	Использовать очиститель эпоксидного налета (но не ранее, чем через 24 часа после нанесения затирки)
	Наличие пропусков и равномерность глубины	Сплошной визуальный осмотр. Наличие пропусков не	В местах с неравномерной глубиной заполнения швов необходимо

Взам. инв. №	
Подп. и дата	
Инв. № подл.	

Изм.	Лист	№ докум.	Подп.	Дата
------	------	----------	-------	------

№ТК-098

Лист

53

№ п/п	Контролируемый параметр	Контроль (метод, объем, допустимое отклонение)	Меры по устранению дефектов
1	2	3	4
	заполнения швов	допускается. Швы должны быть равномерно заполнены на всю глубину.	удалить затирку с помощью технического фена и выполнить заполнение повторно. В местах пропуска затирки выполнить повторное заполнение шва.
	Отсутствие изменения цвета плитки в результате использования материалов, указанных в данной ТК	Сплошной визуальный осмотр. Внимание! Рекомендуется проверить работу материалов на тестовом участке чтобы убедиться, что они не меняют цвет плитки.	Приостановить работы. Заменить материалы и повторно проверить работу материалов на тестовом участке

5. ПОТРЕБНОСТЬ В МАТЕРИАЛЬНО-ТЕХНИЧЕСКИХ РЕСУРСАХ

Перечень материально-технических ресурсов для производства работ для одной бригады приведен в таблице 8.

Примечание: в таблице 8 оборудование и инструменты даны как рекомендуемые, возможна их замена на аналогичные варианты.

Таблица 8.

№ п/п	Наименование	Общий вид	Назначение	Количество на бригаду
1	2	3	4	5
1	Электромиксер или электродрель, частотность вращения не более 600 об/мин		Приготовление раствора	1
2	Насадка венчик для смешивания строительных смесей		Приготовление раствора	1
3	Ведро		Приготовление раствора, перенос раствора	1
4	Кельма штукатурная		Приготовление раствора, ремонтные работы, разравнивание смеси в процессе укладки	1
5	Шпатель узкий		Приготовление раствора, ремонтные работы, разравнивание смеси в процессе укладки	1









Взам. инв. №	
Подп. и дата	
Инв. № подл.	

Изм.	Лист	№ докум.	Подп.	Дата
------	------	----------	-------	------

№ТК-098

Лист

54

№ п/п	Наименование	Общий вид	Назначение	Количество на бригаду
1	2	3	4	5
6	Шпатель широкий		Нанесение и разравнивание смеси на основание	1
7	Шпатель зубчатый		Нанесение и разравнивание смеси на основание	1
8	Шпатель зубчатый		Нанесение и разравнивание смеси на основание	1
9	Скребок для очистки основания		Очистка поверхности основания	1
10	Валики		Нанесение грунтовки	1
11	Весы электронные		Приготовление раствора	1
12	Шпатель резиновый		Для заполнения швов затиркой	1
13	Целлюлозная губка		Очистка поверхности после затирки	1
14	Ведро		Очистка поверхности после затирки	1







Взам. инв. №	
Подп. и дата	
Инв. № подл.	

Изм.	Лист	№ докум.	Подп.	Дата
------	------	----------	-------	------

№ТК-098

Лист

55



№ п/п	Наименование	Общий вид	Назначение	Количество на бригаду
1	2	3	4	5
15	Распылитель помповый		Распыление грунтовки	1
16	Кисть макловица		Очистка поверхности основания. Нанесение грунтовки	2
17	Алмазная коронка и сверло различных диаметров		Просверливание отверстий в плитке	1
18	Плиткорез электрический		Резка плитки под требуемый размер	1
19	Система выравнивания плитки (зажимы, клины, шипцы)		Формирование швов	по необход.
20	Пылесос		Для очистки основания перед штукатуркой	1
21	Лазерный уровень (нивелир)		Разметочные работы, выставление маяков	1

Изм.	Лист	№ докум.	Подп.	Дата
Изм.	Лист	№ докум.	Подп.	Дата

№ТК-098

Лист

56

№ п/п	Наименование	Общий вид	Назначение	Количество на бригаду
1	2	3	4	5
22	Рулетка 5 м и 10 м		Разметочные работы, выставление маяков	2
23	Ножницы по металлу		Резка профилей	1
24	Нож профессиональный строительный		Резка ПФХ профилей, демпферной ленты, малярного скотча	2
25	Строительный угольник 90°		Измерительные работы, определение угла 90°	1
26	Правило трапеция (штукатурное) 1,5 и 2 м		Разравнивание смесей при укладке	2
27	Правило длиной 2 м		Измерительные работы, проверка качества выполненных работ	1
28	Карандаш		Измерительные работы	2
29	Перчатки		Средства индивидуальной защиты	по кол-ву рабочих
30	Очки защитные		Средства индивидуальной защиты	по кол-ву рабочих

Взам. инв. №	
Подп. и дата	
Инв. № подл.	

Изм.	Лист	№ докум.	Подп.	Дата
------	------	----------	-------	------

№ТК-098

Лист

57

№ п/п	Наименование	Общий вид	Назначение	Количество на бригаду
1	2	3	4	5
31	Спецодежда		Средства индивидуальной защиты	по кол-ву рабочих

6. ТРЕБОВАНИЯ ОХРАНЫ ТРУДА

Для обеспечения безопасных условий производства работ необходимо выполнение следующих требований по охране труда и промышленной безопасности на местах производства работ:

- к работам на любом рабочем месте допускаются работники, имеющие удостоверения на право производства данного вида работ, прошедшие инструктаж по охране труда и годовую проверку знаний, не моложе 18 лет, годные по состоянию здоровья;
- обозначить зону производства работ сигнальным ограждением;
- обеспечить освещение рабочих мест 200 лк.

Рабочим запрещается находиться в местах, не связанных с выполнением работ.

Проверить исправность инструментов, электрооборудования для выполнения работы, расположить их в удобном порядке.

Обо всех неисправностях, обнаруженных при проверке оборудования, инструментов и приспособлений, сообщить лицу, ответственному за содержание инструмента в исправном состоянии и до устранения неисправностей не использовать их в работе.

При работе с вредными материалами следует непрерывно проветривать помещения во время работы, а также в течение 1 часа после ее окончания, применяя естественную или искусственную вентиляцию.

При попадании в глаза плиточного клея: осторожно промыть водой в течение нескольких минут. Снять контактные линзы если Вы ими пользуетесь и если это легко сделать и продолжить промывание глаз. Если раздражение глаз не проходит, обратиться за медицинской помощью.

Каждый работающий на объекте обязан знать и строго соблюдать правила пожарной безопасности.

Ответственность за пожарную безопасность на площадке, соблюдение противопожарных требований действующих норм, своевременное выполнение противопожарных мероприятий, наличие и исправное содержание средств пожаротушения несет персонально руководитель работ.

Перед началом работ должен быть проведен инструктаж для рабочих по правилам пожарной безопасности с оформлением инструктажа в специальном журнале. Лица, не прошедшие инструктаж, к работе не допускаются.

Все средства пожаротушения на площадке содержать в постоянной готовности к применению, использовать только по назначению. Доступ к ним должен быть открыт в любое время. Место установки пожарного инвентаря обозначить соответствующими знаками.

Взам. инв. №	
Подп. и дата	
Инв. № подл.	

Изм.	Лист	№ докум.	Подп.	Дата

№ТК-098

Лист

58

Масляная ветошь, мусор и другие материалы, потенциально опасные к воспламенению, незамедлительно удалять в металлические емкости с плотно закрывающейся крышкой, установленные в пожаробезопасных местах, а затем вывозить. Запрещается пакетирование упаковочных материалов, замасленной ветоши на рабочем месте.

Каждый рабочий, занятый на работах, в случае возникновения пожара обязан:

- немедленно сообщить о пожаре в пожарную службу по тел. 112;
- принять все меры к эвакуации людей и спасению материальных ценностей;
- приступить к тушению пожара своими силами с помощью имеющихся на объекте средств;
- организовать встречу вызванных пожарных не требуется; организовывать встречу и действовать согласно ПЛА обязан Заказчик;
- информировать прибывших пожарных о месте пожара и наличии на объекте людей и пожароопасных веществ и материалов.

Охрана труда при работе с переносным электроинструментом и светильниками, ручными электрическими машинами

К работе с переносным электроинструментом должны допускаться работники, имеющие группу II по электробезопасности.

Перед началом работ с ручными электрическими машинами, переносными электроинструментами и светильниками следует:

- определить по паспорту класс машины или инструмента;
- проверить комплектность и надежность крепления деталей;
- убедиться внешним осмотром в исправности кабеля (шнура), его защитной трубки и штепсельной вилки, целости изоляционных деталей корпуса, рукоятки и крышек щеткодержателей, защитных кожухов;
- проверить четкость работы выключателя;
- выполнить (при необходимости) тестирование устройства защитного отключения (УЗО);
- проверить работу электроинструмента или машины на холостом ходу;
- проверить у машины I класса исправность цепи заземления (корпус машины - заземляющий контакт штепсельной вилки).

Не допускается использовать в работе ручные электрические машины, переносные электроинструменты и светильники с относящимся к ним вспомогательным оборудованием, имеющие дефекты и не прошедшие периодической проверки (испытания).

При пользовании электроинструментом, ручными электрическими машинами, переносными светильниками их провода и кабели должны по возможности подвешиваться.

Непосредственное соприкосновение проводов и кабелей с горячими, влажными и масляными поверхностями или предметами не допускается.

Кабель электроинструмента должен быть защищен от случайного механического повреждения и соприкосновения с горячими, сырыми и масляными поверхностями.

Не допускается натягивать, перекручивать и перегибать кабель, ставить на него груз, а также допускать пересечение его с тросами, кабелями, шлангами газосварки.

При обнаружении каких-либо неисправностей работа с ручными электрическими машинами, переносными электроинструментами и светильниками должна быть немедленно прекращена.

При исчезновении напряжения или перерыве в работе электроинструмент и ручные электрические машины должны отсоединяться от электрической сети.

Взам. инв. №	
Подп. и дата	
Инв. № подл.	

Изм.	Лист	№ докум.	Подп.	Дата

№ТК-098

Лист

59

